

CEDRAL DEUTSCHLAND

HÄNDLER- PREISLISTE 2021

Cedral Produktübersicht



Cedral Lap Structur
ab Seite 6
Werkstoff:
Faserzement (DIN EN 12467)
Oberfläche:
Holz-Struktur
Format:
3.600 x 190 mm
Anwendung:
Fassadenbekleidung



Cedral Lap Glatt
ab Seite 7
Werkstoff:
Faserzement (DIN EN 12467)
Oberfläche:
glatt
Format:
3.600 x 190 mm
Anwendung:
Fassadenbekleidung

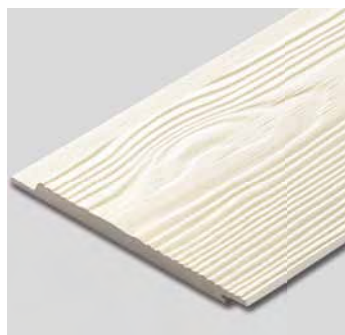

Cedral Click Structur
ab Seite 10
Werkstoff:
Faserzement (DIN EN 12467)
Oberfläche:
Holz-Struktur
Format:
3.600 x 186 mm
Anwendung:
Fassadenbekleidung



Cedral Click Glatt
ab Seite 11
Werkstoff:
Faserzement (DIN EN 12467)
Oberfläche:
glatt
Format:
3.600 x 186 mm
Anwendung:
Fassadenbekleidung

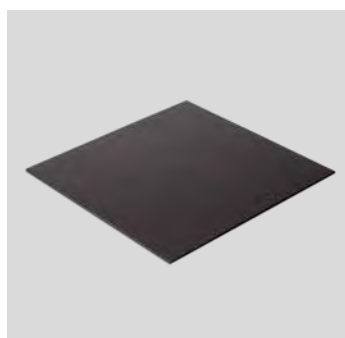

**Cedral Dach-/
Fassadenplatten Glatt**
ab Seite 17
Werkstoff:
Faserzement (DIN EN 492)
Oberfläche:
glatt
Format:
von 20 x 20 cm bis 40 x 80 cm
Anwendung:
Dacheindeckung, Fassadenbekleidung

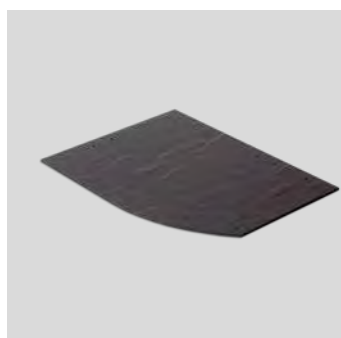

**Cedral Dach-/
Fassadenplatten Structur**
ab Seite 23
Werkstoff:
Faserzement (DIN EN 492)
Oberfläche:
structur
Format:
von 20 x 20 cm bis 30 x 60 cm
Anwendung:
Dacheindeckung, Fassadenbekleidung



**Cedral Dachuntersichten und
-abschlüsse**
Seite 36
Werkstoff:
Faserzement (DIN EN 12467)
Oberfläche:
glatt
Anwendung:
Dachabschlüsse, Dachuntersichten



Eterplan Bauplatten
Seite 37
Werkstoff:
Faserzement (DIN EN 12467)
Oberfläche:
glatt, unbeschichtet
Eigenschaften:
nichtbrennbare, fäulnissichere,
witterungs- und frostbeständige
universell einsetzbare Bauplatte

Dieses Dokument ist durch internationale Urheberrechtsgesetze geschützt. Die vollständige oder teilweise Vervielfältigung und Verbreitung ohne vorherige schriftliche Genehmigung ist strengstens untersagt und kann gegen Markengesetze verstoßen. Cedral und Logos sind Marken von Exetex NV oder einem verbundenen Unternehmen.

Inhalt

Allgemeine Hinweise	4
Individuelle Serviceleistungen	5
Cedral Fassadenpaneele	
Cedral Lap Structur	6
Cedral Lap Glatt	7
Cedral Lap Zubehör	8
Cedral Click Structur	10
Cedral Click Glatt	11
Cedral Click Zubehör	12
Cedral Werkzeuge	
Werkzeuge zum Sägen	14
Werkzeuge zum Bohren	14
Montagehilfe	15
Point of Sale	15
Cedral Dach- und Fassadenplatten	
Oberfläche Glatt	17
Oberfläche Structur	23
Zubehör	27
Materialbedarf	30
Cedral Dachuntersichten und -abschlüsse	36
Eterplan Bauplatten	37
Allgemeine Geschäftsbedingungen	38
Farbkarten	40



Ihr Kontakt zu uns

Etex Germany Exteriors GmbH
Dyckerhoffstraße 95–105 · D-59269 Beckum
Telefon: + 49 25 25 69 555 · Telefax: + 49 25 25 69 1555
E-Mail: info.germany@cedral.world
www.cedral.de

Für Bestellungen

Telefax +49 2525 69 241
E-Mail: bestellung.exteriors.de@etexgroup.com

Impressum

Etex Germany Exteriors GmbH
Sitz der Gesellschaft: Beckum
Dyckerhoffstraße 95–105 · D-59269 Beckum
Handelsregister: Amtsgericht Münster HRB 18895
Geschäftsführer: Rolf Haberlah
Aufsichtsratsvorsitzender: Dirk Altgassen
Redaktion: Rolf Haberlah, Sven Stumpe

Allgemeine Hinweise

Lieferzeiten

Die in der Preisliste enthaltenen Artikel sind mit Lieferzeiten versehen. Diese setzen sich folgendermaßen zusammen:

- S** = Standardlagerartikel,
Lieferzeit innerhalb von 5 Arbeitstagen,
Abverkauf vorbehalten
- E6** = Ergänzungsartikel, bis zu 6 Wochen
Lieferzeit
- F** = Fertigungsartikel,
keine Standardlagerartikel,
Lieferzeit auf Anfrage

Der Verkauf und die Lieferung erfolgt auf Grundlage der Allgemeinen Geschäftsbedingungen, sofern in dieser Preisliste keine abweichenden Regelungen enthalten sind. Die Allgemeinen Geschäftsbedingungen sind auf den Seiten 38 & 39 abgedruckt sowie im Downloadbereich auf www.cedral.de zu finden.

Bei werkseitiger Bearbeitung verlängert sich die Lieferzeit unserer Produkte um ca. 2 Wochen nach Auftragsklarheit (Verbindlichkeit der Kundenauftragsdaten).

Warenbestellungen sind nach erfolgter Auftragsbestätigung nicht änderbar. Das gilt insbesondere für Fertigungsartikel. Nachbestellungen nach erfolgter Produktion gelten als neuer Auftrag. Standardlagerartikel müssen im vollen Umfang zum bestätigten Liefertermin abgenommen werden. Wird dieser Termin verschoben, ist die vollständige Verfügbarkeit des Materials erst wieder zum neuen Termin gegeben.

Bestellungen von Ergänzungsartikeln müssen im vollen Umfang zum bestätigten Liefertermin abgenommen werden. Bei Abnahmeverzug durch den Besteller berechnen wir spätestens nach 4 Wochen die entstehenden Mehraufwendungen mit 25,00 €/ Palette je angefangene Woche. Die Geltendmachung eines darüber hinausgehenden Schadens bleibt vorbehalten (siehe AGB Seite 38, III 7).

Bestellungen von Fertigungsartikeln werden auftragsbezogen gefertigt und müssen in vollem Umfang nach Fertigstellung zum bestellten Liefertermin abgenommen werden. Eine Reservierung oder Verschiebung dieser Aufträge ist nicht möglich.

Stornierung und Änderung von Fertigungsartikeln

Die Stornierung und Änderung für bestellte und bereits produzierte Fertigungsartikel ist nicht möglich.

Stornierungen von Standardlagerartikeln

Eine Stornierung von Aufträgen über Standardlagerartikel ist, sofern die Kommissionierung und Beladung bereits begonnen hat, nicht möglich.

Anbruchzuschlag

Für den erhöhten Kommissionieraufwand berechnen wir für angebrochene Paletten einen Anbruchzuschlag von 15% auf den ansonsten für die Abnahme einer ganzen Palette anfallenden Produktpreis. Der Anbruchpreis ist in dieser Preisliste bei den jeweiligen Produkten ausgewiesen.

Die Mengen angebrochener Paletten können nicht zu ganzen Paletten addiert werden. Basis für die Abrechnung ist eine Bestellung je Kunde bei einer Abladestelle.

Warenrückgabe

Innerhalb 8 Wochen nach Auslieferung ist eine Retoure von Standardlagerartikeln möglich. Diese ist mit unserem Vertriebsinnendienst abzustimmen. Von Etex Germany Exteriors GmbH nicht freigegebene Retouren werden nicht akzeptiert. Die Retoure ist vom Kunden selbst zu beauftragen. Das Transportrisiko und die entstehenden Kosten sind vom Kunden zu tragen. Es werden nur unbeschädigte und komplette Verpackungseinheiten zurückgenommen. Bei Warenrückgabe wird eine Bearbeitungsgebühr von 15% des netto Produktpreises, mindestens jedoch EUR 25,00 berechnet.

Eine Retoure von Fertigungs- und Ergänzungsartikeln ist nicht möglich.

Für Retouren, deren Ursache bei der Etex Germany Exteriors GmbH liegt, werden keine Kosten in Abzug gebracht. Die Rückholung wird in diesem Fall, nach Rücksprache mit dem Kunden, von der Etex Germany Exteriors GmbH organisiert. Alle Materialien der Retoure sind so zu verpacken, dass sie sich in einem beförderungsfähigen Zustand befinden. Das bedeutet dass das Material vor Verlust oder Beschädigung geschützt ist und dem Frachtführer beim Handling kein Schaden entstehen kann. Dies beinhaltet auch eine eventuell erforderliche neue Kennzeichnung der Materialien. Der durch die Etex Germany Exteriors GmbH beauftragte Spediteur ist berechtigt, die Annahme von nicht ordnungsgemäß gesicherten Materialien zum Transport zu verweigern.

Lieferungs- und Zahlungskonditionen

Die angeführten unverbindlichen Preisempfehlungen verstehen sich ab unseren Werken und unseren Vertriebslagern und ohne Bruchrisiko. Lieferungen erfolgen ausschließlich zu unseren Allgemeinen Geschäftsbedingungen (siehe Seite 38 & 39).

Bei Faserzementprodukten bitte beachten

Die Lieferung unserer Faserzementprodukte erfolgt auf Einwegpaletten oder VdFZ-Branchenpaletten (VdFZ = Verband der Faserzement-Industrie e. V.). In Einzelfällen, vor allem bei Stückgutsendungen, erfolgt die Lieferung auf Europaletten.

Berechnung von Paletten

VdFZ-Palette EUR 45,00 pro Palette
Die VdFZ-Paletten werden dem Käufer berechnet, bei Rückgabe an unsere Lieferstelle wird der volle Betrag erstattet. Die Rückführung der leeren VdFZ-Paletten soll vorrangig vom Kunden durchgeführt werden. Alternativ bieten wir ab einer Menge von 25 leeren VdFZ-Paletten einen kostenlosen Abholservice an. Die kostenlose Abholung dieser VdFZ-Paletten erfolgt ausschließlich ab Lager des Handels oder bei Verarbeitern, die regelmäßig angefahren werden. Die Abholung von Mengen < 25 VdFZ-Paletten kann ggf. im Zuge einer Material-

Anlieferung erfolgen, muss jedoch avisiert und mit unserer Logistik im Vorfeld abgestimmt werden. Sämtliche ab dem 01.01.2021 von Etex Germany Exteriors GmbH gelieferten Europaletten werden nicht berechnet und nicht getauscht.

Bearbeitungsservice Cedral Dachuntersichten/Eterplan Bauplatten

Die Bearbeitung unserer Produkte erfolgt auf Kundenwunsch in unserem Werk Beckum. Berechnungsgrundlage ist die Nutzfläche der Lieferformate, die wir für die Fertigung Ihrer Zuschnitte benötigen. Die Mengen werden auf Grundlage unserer Zuschnittoptimierung ermittelt. Die eindeutige und verbindliche Übermittlung der Daten erfolgt mittels elektronischem Bestellformular, welches als Download unter www.cedral.de zur Verfügung steht. Verschnittreste werden nur auf ausdrücklichen Kundenwunsch mitgeliefert. Dies ist gesondert mit unserem Vertriebsinnendienst zu vereinbaren.

Produktqualität

Im eingebauten Zustand können Faserzementprodukte durch massive Umwelteinflüsse, z. B. in stark naturnaher Lage, Grünbelag anlegen – so wie alle anderen Materialien im Außenbereich. Ein vollständiger Schutz gegen Vandalismus und andere außergewöhnliche Einwirkungen kann nicht gewährleistet werden. Eine einwandfreie Funktion der einzelnen Produkte ist nur zu gewährleisten bei fachgerechter Verarbeitung unter Berücksichtigung der aktuell gültigen Verarbeitungshinweise der Etex Germany Exteriors GmbH.

Qualitätsanforderungen

Faserzementtafeln werden entsprechend den Qualitätsanforderungen der Etex Germany Exteriors GmbH zugeschnitten und gebohrt. Die zulässigen Maßabweichungen für die Zuschnitte betragen bis 3.100 mm \pm 1,0 mm. Die Rechtwinkligkeit der Zuschnitte muss gegeben sein (max. 1 mm in der Diagonale]. Diese Qualitätsanforderungen gehen weit über die Anforderungen der DIN EN 12467 hinaus. Weitere Anforderungen an Maßgenauigkeit erfordern eine zusätzliche Kantenbearbeitung (Kantenkalibrierung). Diese ist auf Anfrage gegen Aufpreis möglich.

Stanzkanten Cedral Dachuntersichten/Eterplan Bauplatten

Die Lieferung der ebenen Tafeln erfolgt wie abgebildet mit Stanzkanten. Die ebenen Tafeln müssen vor der Anwendung allseitig besäumt werden. Die Maßangaben zur Besäumung sind auf der jeweiligen Produktseite zu finden.

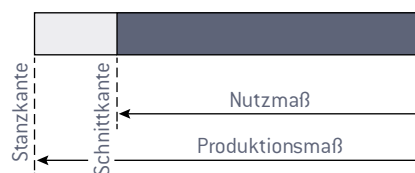

Individuelle Serviceleistungen

Lagerung

Faserzementprodukte sind bei Lagerung im Stapel auf einer ebenen Unterlage vor Feuchtigkeit und direkter Sonneneinstrahlung mit einer Bauplane zu schützen.

Produktionsstandort

Etex Germany Exteriors GmbH
Dyckerhoffstraße 95 – 105, 59269 Beckum
Eternit NV
Kuiermansstraat 1, B-1880 Kapelle-op-den-Bos
Eternit Baltic
J. Dalinkevičiaus g. 2H, Naujoji Akmene 85118
Litauen

Abholungen sind nur im Werk Beckum möglich. Die Materialverfügbarkeit ist bei unserem Vertriebsinnendienst zu erfragen.

Hinweis

Alle Preisangaben verstehen sich als netto Produktpreise, zuzüglich der gesetzlichen Umsatzsteuer.

		Preise in EUR	
Auftragsmanagement			
Kurzfristige Bestelländerungen	Bestelländerungen nach 12:00 Uhr am Vortag des bestätigten Liefertermins führen zu zusätzlichem Aufwand in den bereits konfektionierten Lieferungen. Die Folge ist eine Neukommissionierung und Lieferplanung. Für diese zusätzliche Leistung fallen Kosten an in Höhe von	30,00	
Liefer- und Frachtleistungen			
Selbstabholung	Selbstabholungen vorliegender Aufträge vom Standort Beckum müssen mindestens 24 Stunden vor der Abholung angemeldet sein. Damit ist die Abholung im Auftragsmanagement sowie Kommissionierungs- und Ladeleistung integriert, ansonsten wird für den Aufwand der Prozessänderung eine Gebühr berechnet von	50,00	
Abholvergütung	Bei Selbstabholung vorliegender Aufträge vom Standort Beckum erhalten Sie ab 4 t eine Frachtvergütung von EUR 1,00 pro 100 kg.		
Lieferungen bis 2 t	Für Lieferungen bis zu 2 t an eine Liefer- und Entladestelle wird ein Frachtkostenanteil berechnet von	150,00	
Lieferungen über 2 t bis 4 t	Für Lieferungen über 2 t bis zu 4 t an eine Liefer- und Entladestelle wird ein Frachtkostenanteil berechnet von	100,00	
Lieferungen über 4 t	Lieferungen über 4 t werden frachtfrei geliefert.	0,00	
Kleinmengenversand	Für Postpakete werden berechnet Für TNT-Sendungen werden berechnet Für Stückgutsendungen bis zu einer Dimension von 2,0 m Je nach bestellten Produkten können aufgrund der Abmessungen oder des Gewichts einzelne Arten des Kleinmengenversands nicht angewendet werden. Wir behalten uns vor in diesen Fällen eine geeignete Versandmethode festzulegen.	bis 10 kg	10,00
		bis 15 kg	20,00
		bis 30 kg	30,00
		bis 100 kg	70,00
		bis 250 kg	95,00
Kommissionierungs- und Ladeleistungen			
Kundenkommissionierung	Gemäß Kundenwunsch kommissionieren wir. Das bedeutet, aus vollen Paletten eines Produktes werden mehrere kleine Kommissionen gepackt. Für diesen Mehraufwand berechnen wir pro Kommission.	50,00	
Palettenabholung	Die VdFZ-Palettenabholungen erfolgen nur vom Lager des Händlers oder bei Vorarbeitern, die regelmäßig angefahren werden. Sie werden kostenlos abgeholt und nach Prüfung gutgeschrieben.	0,00	
Ebenerdige Entladung mit Stapler oder Kran	Auf Wunsch kann eine Entladung mit Kran oder Stapler vorgenommen werden. Die Entladung erfolgt immer ebenerdig. Hierfür berechnen wir pro angefangene Tonne EUR 12,00 mindestens EUR 60,00 pro Entladestelle.	12,00 pro angefangene t, mind. 60 EUR/Entladestelle	
Spezielle Abladehilfen	In Abstimmung mit unserer Logistik können wir spezielle Abladehilfen zur Verfügung stellen. Die Abrechnung erfolgt nach Aufwand.	auf Anfrage	

Wir engagieren uns in folgenden Verbänden/Interessengemeinschaften:

MITGLIED IM
FÖRDERVEREIN BUNDESSTIFTUNG

bauKULTUR



DGNB

Deutsche Gesellschaft für Nachhaltiges Bauen
German Sustainable Building Council



FVHF

WIR SIND MITGLIED

Fachverband Baustoffe und Bauteile für vorgehängte hinterlüftete Fassaden e.V. (FVHF)



**HOLZBAU
DEUTSCHLAND
LEISTUNGSPARTNER**



**Verband der
Faserzement-Industrie e.V.**

Wir sind zertifiziert durch:



Übereinstimmung mit harmonisierten europäischen Normen

Cedral Fassadenpaneele

Cedral Lap Structur

Werkstoff: Faserzement (DIN EN 12467) mit CE-Kennzeichnung

Beschichtung: wasserabweisende, UV-beständige und dauerhafte Reinacrylat-Beschichtung

Oberfläche: Holz-Struktur

Dicke: 10 mm

Format: 3.600 x 190 mm

Klassifizierung des Brandverhaltens: A2-s1, d0 (DIN EN 13501-1)

Anwendung: vorgehängte hinterlüftete Fassaden senkrechte Boden-Deckel-Schalung, waagerechte Stülp-schalung oder mit offener Fuge

Verlegearten:

Farbtöne: 29 Farben und Cedral Lap Structur natur¹⁾ (Farbkarte siehe Seite 40)

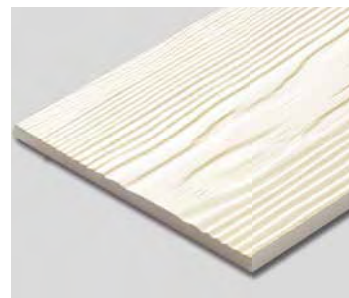

Cedral Lap Structur

Abmessungen Länge x Breite (mm) Fläche (m ²)	Nutzfläche bei 30 mm Überdeckung pro Paneel (m ²)	Anzahl pro Palette (Stück)	Nutzfläche bei 30 mm Überdeckung pro Palette (m ²)	Gewicht pro Stück (kg)	Gewicht pro Palette (kg)	Memo-Code (Farbcode ergänzen)	Lieferzeit	Farbsortiment	
								Abnahme ganze Paletten	angebrochene Palette
								Preise in EUR/Stück	
Fassadenpaneele Cedral Lap Structur									
3.600 x 190 = 0,684	0,576	144	82,95	10,58	1.584	CLS_	S-F ²⁾	22,00	25,30

Lieferzeit S: Standardlagerartikel



Weitere Farben aus dem Cedral Lap Structur Farbsortiment mit Lieferzeit F (auf Anfrage), preisgleich zu Standardlagerartikeln: siehe Seite 40.

Materialverbrauch			
Stülp-schalung		Boden-Deckel-Schalung	
Cedral Lap	~ 1,74 Stück/m ²	Cedral Lap	~ 1,74 Stück/m ²
Fugenband	~ 1,9 m/m ²	Fugenband	~ 1,9 m/m ²
Schrauben 4,0 x 45 mm	~ 14 Stück/m ²	Schrauben 5,5 x 50 mm K15	~ 14 Stück/m ² (Deckel)
		Schrauben 4,0 x 45 mm	~ 4 Stück/m ² (Boden)

Lieferzeiten S Standardlagerartikel F Fertigungsartikel: auf Anfrage

Hinweise ¹⁾ Fassadenpaneele Cedral Lap Structur natur C 00 zur bauseitigen Endbeschichtung: preisgleich zu Cedral Lap Structur. Lieferzeit: F
²⁾ Die Lieferzeit orientiert sich am jeweils gewählten Cedral-Farbtönen.

Cedral Fassadenpaneele Cedral Lap Glatt

Werkstoff:	Faserzement (DIN EN 12467) mit CE-Kennzeichnung	Format:	3.600 x 190 mm
Beschichtung:	wasserabweisende, UV-beständige und dauerhafte Reinacrylat- Beschichtung	Klassifizierung des Brandverhaltens:	A2-s1, d0 (DIN EN 13501-1)
Oberfläche:	glatt	Anwendung:	vorgehängte hinterlüftete Fassaden
Dicke:	10 mm	Verlegearten:	senkrechte Boden-Deckel-Schalung, waagerechte Stülpschalung oder mit offener Fuge
		Farbtöne:	29 Farben (Farbkarte siehe Seite 40)

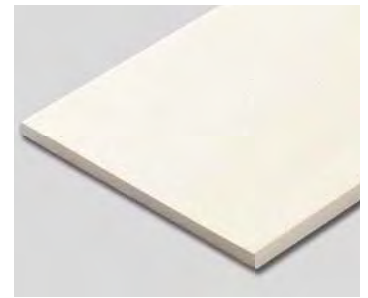

Cedral Lap Glatt

Abmessungen Länge x Breite (mm) Fläche (m ²)	Nutzfläche bei 30 mm Überdeckung pro Paneel (m ²)	Anzahl pro Palette (Stück)	Nutzfläche bei 30 mm Überdeckung pro Palette (m ²)	Gewicht pro Stück (kg)	Gewicht pro Palette (kg)	Memo-Code (Farbcode ergänzen)	Lieferzeit	Farbsortiment	
								Abnahme ganze Paletten	angebrochene Palette
								Preise in EUR/Stück	
3.600 x 190 = 0,684	0,576	144	82,95	10,58	1.584	CLG_	S-F1)	27,30	31,40

Lieferzeit S: Standardlagerartikel



Weitere Farben aus dem Cedral Lap Glatt Farbsortiment mit Lieferzeit F, preisgleich zu Standardlagerartikeln: siehe Seite 40.

Materialverbrauch			
Stülpschalung		Boden-Deckel-Schalung	
Cedral Lap	~ 1,74 Stück/m ²	Cedral Lap	~ 1,74 Stück/m ²
Fugenband	~ 1,9 m/m ²	Fugenband	~ 1,9 m/m ²
Schrauben 4,0 x 45 mm	~ 14 Stück/m ²	Schrauben 5,5 x 50 mm K15	~ 14 Stück/m ² (Deckel)
		Schrauben 4,0 x 45 mm	~ 4 Stück/m ² (Boden)

Lieferzeiten S Standardlagerartikel F Fertigungsartikel: auf Anfrage

Hinweise ¹⁾ Die Lieferzeit orientiert sich am jeweils gewählten Cedral-Farbtönen.

Cedral Fassadenpaneele

Cedral Lap Zubehör

Zubehör für Holz-Unterkonstruktionen

Bezeichnung	Länge (mm)	Farbe	Verpackungseinheit	Memo-Code (Farbcode ergänzen)	Lieferzeit	EUR/Verpackungseinheit
Befestigungselemente, Edelstahl						
 Cedral Lap Schraube für Stülpschalung, selbstbohrend, T20	4,0 x 45	blank	250 Stück	CZLSE-45	S	49,55
 Cedral Fassadenschraube mit Bohrspitze, Kopf Ø 15 mm für sichtbare Befestigung, bei Verlegung mit Fuge – mit Ø 7 mm vorbohren notwendig	5,5 x 50 – K 15	im Cedral Farbton	250 Stück	CZSB_-50	S-F ¹⁾	95,65
 Cedral Fassadenschraube mit Bohrspitze und Küstenkorrosionsschutz ³⁾	5,5 x 50 - K 15	im Cedral Farbton	250 Stück	CZSBMTO-50K ⁴⁾	F	auf Anfrage
Zubehör						
 EPDM Band 1,0 mm dick	Breite 130 Breite 110 Breite 70	schwarz	Rolle à 20 m	EZFE130 EZFE110 EZFE70	S S S	68,20 59,15 39,05
 Schaumstoffstreifen für Fensteranschlussprofil für Cedral Lap, PVC	6 x 9 (6 mm Dicke)	schwarz	Rolle à 15 m (48 Rollen pro Karton)	EZUSP06	F	5,55
 Cedral Reparaturfarbe ²⁾ ! Reparaturfarbe frostfrei lagern. Verarbeitungstemperatur +10°C	–	im Cedral Farbton	0,5 l	CZRFD_-05	S-F ¹⁾	26,25
Profile, Aluminium Materialdicke der Profile 1,0 mm						
 Cedral Lüftungsprofil, perforiertes L-Profil	2.500 x 50 x 30	blank	20 Stück 1 Stück	CZUPLU-50	S	154,45 8,88
 Cedral Lüftungsprofil, perforiertes L-Profil	2.500 x 70 x 30	blank	20 Stück 1 Stück	CZUPLU-70	S	184,95 10,63
 Cedral Lap Außeneckprofil für beidseitig angrenzende Verlegung	3.000	im Cedral Farbton	5 Stück 1 Stück	CZLPAU_	S-F ¹⁾	244,40 56,21
 Cedral Lap Außeneck-Verbinder für Außeneckprofil	300	schwarz	5 Stück 1 Stück	CZLPAU	S	46,75 10,75
 Cedral Lap Inneneckprofil für beidseitig angrenzende Verlegung	3.000	im Cedral Farbton	5 Stück 1 Stück	CZLPIN_	S-F ¹⁾	244,40 56,21
 Cedral Lap Leibungsprofil für angrenzende Verlegung und einlagige Leibungsbekleidung	3.000	im Cedral Farbton	5 Stück 1 Stück	CZLPLE_	S-F ¹⁾	244,40 56,21
 Cedral Lap Abschlussprofil für seitlich angrenzende Verlegung	3.000	im Cedral Farbton	5 Stück 1 Stück	CZLPAB_	S-F ¹⁾	155,35 35,73
 Cedral Fensteranschlussprofil für den seitlichen Anschluss (auch für Cedral Click)	3.000	im Cedral Farbton	5 Stück 1 Stück	CZUPFE_	S-F ¹⁾	155,35 35,73
 Cedral Lap Starterprofil	3.000	im Cedral Farbton	5 Stück 1 Stück	CZLPST_	S-F ¹⁾	155,35 35,73

Hinweise ¹⁾ Die Lieferzeit orientiert sich am jeweils gewählten Cedral-Farbton.

²⁾ Nicht für großflächige Beschichtung geeignet.

³⁾ Bei Anwendung in chloridhaltiger Umgebung z. B. Küstennähe (< 25 km) bei sichtbaren und tragenden Elementen.

⁴⁾ Bei der Bestellung ist der gewünschte Farbcode der Cedral Fassadenpaneele mit anzugeben.

Lieferzeiten



S Standardlagerartikel

F Fertigungsartikel: auf Anfrage

Cedral Fassadenpaneele

Cedral Lap Zubehör

Zubehör für Aluminium-Unterkonstruktionen

Bezeichnung	Länge (mm)	Farbe	Verpackungseinheit	Memo-Code (Farbcode ergänzen)	Lieferzeit	EUR/Verpackungseinheit
Befestigungselemente, Aluminium						
 Cedral Fassadenniet mit Dorn aus Edelstahl, Kopf Ø 15 mm, zur Befestigung auf Aluminium-Unterkonstruktion	4 x 18 – K15*	im Cedral	250 Stück	CZNAMTO4-18	F	69,55
	4 x 25 – K15**	Farbton	250 Stück	CZNA_4-25	F	90,25
	4 x 30 – K15***	im Cedral	250 Stück	CZNAMTO4-30	F	98,75
 Cedral Festpunkthülse 08, für Festpunktausbildung	Ø 9,4	blank	200 Stück	EZNFA08	S	36,15

Lieferzeiten S Standardlagerartikel F Fertigungsartikel: auf Anfrage

Hinweise * für offene Fuge ** für Stülpschalung und Boden (Boden-Deckel-Schalung) *** für Deckel (Boden-Deckel-Schalung)

Cedral Lap Profile

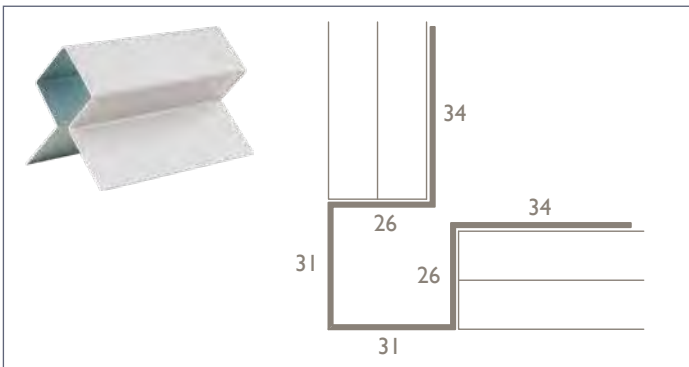

Cedral Lap Außeneckprofil

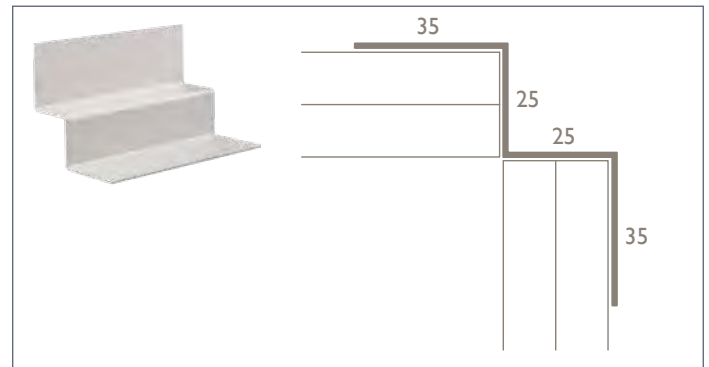

Cedral Lap Inneneckprofil

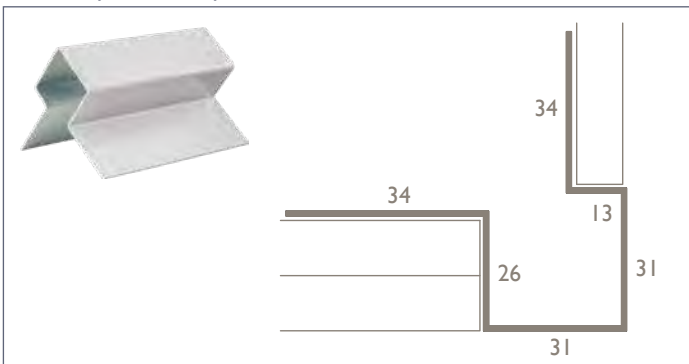

Cedral Lap Leibungsprofil

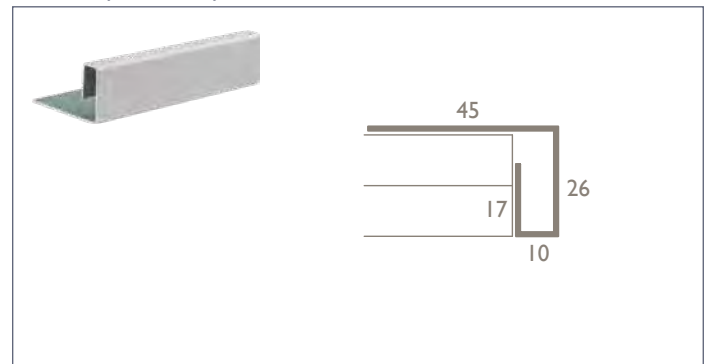

Cedral Lap Abschlussprofil

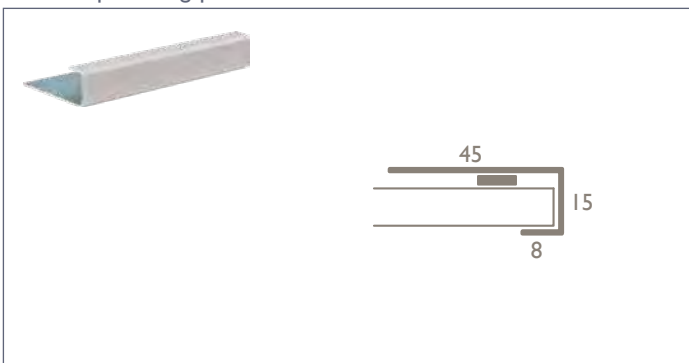

Cedral Fensteranschlussprofil mit Schaumstoffstreifen (nicht im Lieferumfang enthalten)

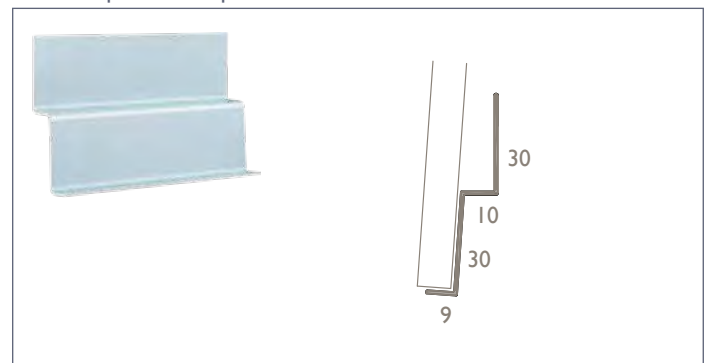

Cedral Lap Starterprofil

Cedral Fassadenpaneele

Cedral Click Structur

Werkstoff:	Faserzement (DIN EN 12467) mit CE-Kennzeichnung	Format:	3.600 x 186 mm
Beschichtung:	wasserabweisende, UV-beständige und dauerhafte Reinacrylat- Beschichtung	Klassifizierung des Brandverhaltens:	A2-s1, d0 (DIN EN 13501-1)
Oberfläche:	Holz-Struktur	Anwendung:	vorgehängte hinterlüftete Fassaden Profilschalung
Dicke:	12 mm	Verlegung:	senkrechte oder waagerechte Profilschalung
		Farbtöne:	29 Farben (Farbkarte siehe Seite 41)

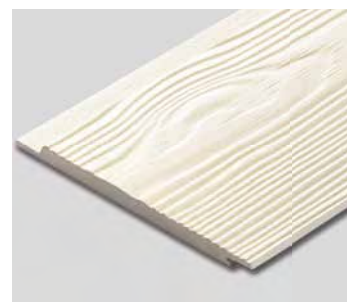

Cedral Click Structur

Abmessungen Länge x Breite (mm) Fläche (m²)	Nutzfläche bei 174 mm Überdeckung pro Paneel (m²)	Anzahl pro Palette (Stück)	Nutzfläche pro Palette (m²)	Gewicht pro Stück (kg)	Gewicht pro Palette (kg)	Memo-Code (Farbcode ergänzen)	Lieferzeit	Farbsortiment	
								Abnahme ganze Paletten	angebrochene Palette
								Preise in EUR/Stück	
Fassadenpaneele Cedral Click Structur									
3.600 x 186 = 0,670	0,626	144	90,20	12,46	1.856	CCS_	S-F ¹⁾	34,90	40,14

Lieferzeit S: Standardlagerartikel



Weitere Farben aus dem Cedral Click Structur Farbsortiment mit Lieferzeit F (auf Anfrage), preisgleich zu Standardlagerartikeln: siehe Seite 41.

Materialverbrauch

Profilschalung

Cedral Click	~ 1,6 Stück/m²
Fugenband	~ 1,9 m/m²
Click Klammer mit Schraube	~ 12 Stück/m²

Lieferzeiten S Standardlagerartikel F Fertigungsartikel: auf Anfrage

Hinweise ¹⁾ Die Lieferzeit orientiert sich am jeweils gewählten Cedral-Farbtönen.

Cedral Fassadenpaneele

Cedral Click Glatt

Werkstoff:	Faserzement (DIN EN 12467) mit CE-Kennzeichnung	Format:	3.600 x 186 mm
Beschichtung:	wasserabweisende, UV-beständige und dauerhafte Reinacrylat- Beschichtung	Klassifizierung des Brandverhaltens:	A2-s1, d0 (DIN EN 13501-1)
Oberfläche:	glatt	Anwendung:	vorgehängte hinterlüftete Fassaden
Dicke:	12 mm	Verlegung:	senkrechte oder waagerechte Profilschalung
		Farbtöne:	29 Farben (Farbkarte siehe Seite 41)



Cedral Click Glatt

Abmessungen Länge x Breite (mm) Fläche (m ²)	Nutzfläche bei 174 mm Überdeckung pro Paneel (m ²)	Anzahl pro Palette (Stück)	Nutzfläche pro Palette (m ²)	Gewicht pro Stück (kg)	Gewicht pro Palette (kg)	Memo-Code (Farbcode ergänzen)	Lieferzeit	Farbsortiment	
								Abnahme ganze Paletten	angebrochene Palette
								Preise in EUR/Stück	
Fassadenpaneele Cedral Click Glatt									
3.600 x 186 = 0,670	0,626	144	90,20	12,46	1.856	CCG_	S-F ¹⁾	40,30	46,35

Lieferzeit S: Standardlagerartikel



Weitere Farben aus dem Cedral Click Glatt Farbsortiment mit Lieferzeit F (auf Anfrage), preisgleich zu Standardlagerartikeln: siehe Seite 41.

Materialverbrauch	
Profilschalung	
Cedral Click	~ 1,6 Stück/m ²
Fugenband	~ 1,9 m/m ²
Click Klammer mit Schraube	~ 12 Stück/m ²

Lieferzeiten S Standardlagerartikel F Fertigungsartikel: auf Anfrage

Hinweise ¹⁾ Die Lieferzeit orientiert sich am jeweils gewählten Cedral-Farbtönen.

Cedral Fassadenpaneele

Cedral Click Zubehör

Zubehör für Holz-Unterkonstruktion

Bezeichnung	Länge (mm)	Farbe	Verpackungseinheit	Memo-Code (Farbcode ergänzen)	Lieferzeit	EUR/Verpackungseinheit
Befestigungselemente, Edelstahl						
 Cedral Click Klammer mit Schraube	Klammer 60 x 40 Schraube 3,9 x 30	blank	250 Stück	CZCKMSE	S	115,85
 Cedral Schraube für Cedral Click Klammer	3,9 x 30	blank	260 Stück	CZCKSE-30	S	34,35
 Cedral Fassadenschraube mit Bohrspitze, Kopf Ø 15 mm für sichtbare Befestigung, mit Ø 7 mm vorbohren notwendig	5,5 x 50 – K 15	im Cedral Farbton	250 Stück	CZSB_-50	S-F ¹⁾	95,65
 Cedral Fassadenschraube mit Bohrspitze und Küstenkorrosionsschutz ³⁾	5,5 x 50 - K 15	im Cedral Farbton	250 Stück	CZSBMTO-50K ⁴⁾	F	auf Anfrage
Zubehör						
 EPDM Band 1,0 mm dick	Breite 130 Breite 110 Breite 70	schwarz	Rolle á 20 m	EZFE130 EZFE110 EZFE70	S S S	68,20 59,15 39,05
 Cedral Reparaturfarbe ²⁾ ! Reparaturfarbe frostfrei lagern. Verarbeitungstemperatur + 10°C	–	im Cedral Farbton	0,5 l	CZFRD_-05	S-F ¹⁾	26,25
Profile, Aluminium Materialdicke der Profile 1,0 mm						
 Cedral Lüftungsprofil, perforiertes L-Profil	2.500 x 50 x 30	blank	20 Stück 1 Stück	CZUPLU-50	S	154,45 8,88
 Cedral Lüftungsprofil, perforiertes L-Profil	2.500 x 70 x 30	blank	20 Stück 1 Stück	CZUPLU-70	S	184,95 10,63
 Cedral Click Außeneckprofil für beidseitig angrenzende Verlegung (kann auch als Fensterleibungsprofil verwendet werden)	3.000	im Cedral Farbton	5 Stück 1 Stück	CZCPAU_	S-F ¹⁾	244,40 56,21
 Cedral Click Außeneckverbinder für Außeneckprofil Cedral Click	300	schwarz	5 Stück 1 Stück	CZCPAUV	S	46,75 10,75
 Cedral Click Inneneckprofil für beidseitig angrenzende Verlegung	3.000	im Cedral Farbton	5 Stück 1 Stück	CZCPIN_	S-F ¹⁾	244,40 56,21
 Cedral Click Sturzprofil für die horizontale Sturzausbildung	3.000	im Cedral Farbton	5 Stück 1 Stück	CZCPSU	S-F ¹⁾	244,40 56,21
 Cedral Fensteranschlussprofil für den seitlichen vertikalen Anschluss (auch für Cedral Lap)	3.000	im Cedral Farbton	5 Stück 1 Stück	CZUPFE_	S-F ¹⁾	155,35 35,73
 Cedral Click Horizontal-Startprofil für den unteren Abschluss bei horizontaler Verlegung	3.000	blank	5 Stück 1 Stück	CZCPSTH	S	155,35 35,73
 Cedral Click Vertikal-Startprofil für den unteren Abschluss bei vertikaler Verlegung	3.000	blank	5 Stück 1 Stück	CZCPSTV	S	155,35 35,73

Lieferzeiten S Standardlagerartikel F Fertigungsartikel: auf Anfrage

Hinweise 1) Die Lieferzeit orientiert sich am jeweils gewählten Cedral-Farbton.

2) Nicht für großflächige Beschichtung geeignet.



3) Bei Anwendung in chloridhaltiger Umgebung z. B. Küstennähe (< 25 km) bei sichtbaren und tragenden Elementen.

4) Bei der Bestellung ist der gewünschte Farbcode der Cedral Fassadenpaneele mit anzugeben.

Cedral Fassadenpaneele

Cedral Click Zubehör

Zubehör für Aluminium-Unterkonstruktion

Bezeichnung	Länge (mm)	Farbe	Verpackungseinheit	Memo-Code (Farbcode ergänzen)	Lieferzeit	EUR/Verpackungseinheit
Befestigungselemente, Aluminium						
 Cedral Click Klammer mit Niet aus Edelstahl	Klammer 60 x 40 Niet 4 x 8	blank	250 Stück	CZCKMNE	F	115,85
 Cedral Fassadenniet mit Dorn aus Edelstahl, Kopf Ø 15 mm, zur Befestigung auf Aluminium-Unterkonstruktion	4 x 25 – K15	im Cedral Farbton	250 Stück	CZNA_4-25	F	90,25
 Festpunkthülse 12 für Festpunktausbildung, Aluminium	Ø 9,4	blank	200 Stück	EZNA12	S	60,20

Lieferzeiten S Standardlagerartikel F Fertigungsartikel: auf Anfrage

Cedral Click Profile

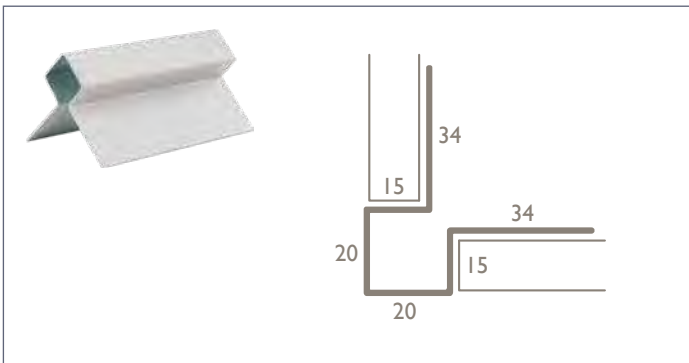

Cedral Click Außeneckprofil/Fensterleibungsprofil

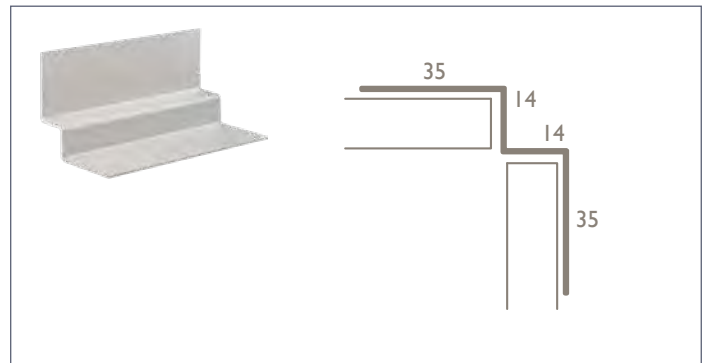

Cedral Click Inneneckprofil

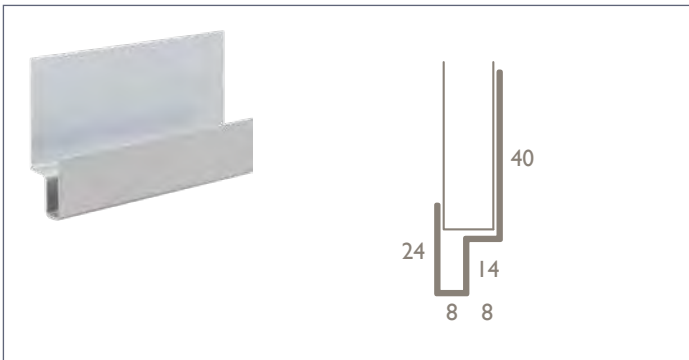

Cedral Click Sturzprofil

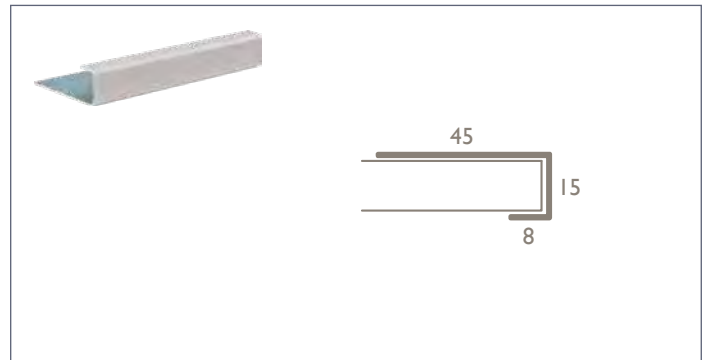

Cedral Fensteranschlussprofil (auch für Cedral Lap)

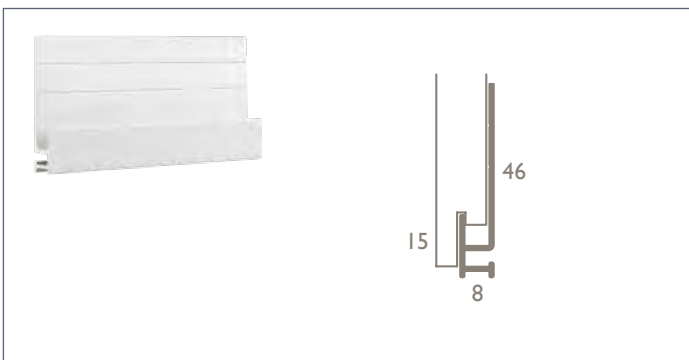

Cedral Click Horizontal-Starterprofil

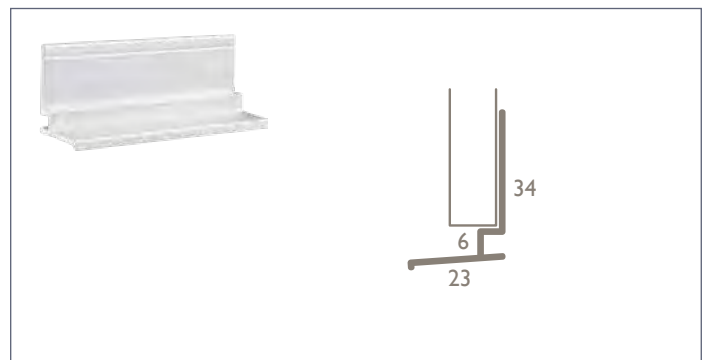

Cedral Click Vertikal-Starterprofil

Werkzeuge zum Sägen

Bezeichnung	Ø (mm)	Material	Verpackungseinheit (Stück)	Memo-Code	Lieferzeit	Preis in EUR/ Stück
-------------	--------	----------	----------------------------	-----------	------------	---------------------

Stichsägeblatt T 141 HM



Stichsägeblatt T 141 HM

–	hartmetallbestückt	3	FZWSBT141	S	43,10
---	--------------------	---	-----------	---	--------------

Sägeblätter für Kapp- und Handkreissägen



Sägeblatt DP 160, 160 x 2,2/1,6 x 20, Z4

160	diamantbestückt	1	FZWKSC-160	S	74,60
-----	-----------------	---	------------	---	--------------

Sägeblatt DP 190, 190 x 2,2/1,6 x 30, Z4

190	diamantbestückt	1	FZWKSC-190	S	79,20
-----	-----------------	---	------------	---	--------------

Sägeblatt DP 230, 230 x 2,2/1,6 x 30, Z4

230	diamantbestückt	1	FZWKSC-230	S	85,00
-----	-----------------	---	------------	---	--------------

Sägeblatt DP 300, 300 x 3,0/2,2 x 30, Z8

300	diamantbestückt	1	FZWKSC-300	S	262,85
-----	-----------------	---	------------	---	---------------

Werkzeuge zum Bohren

Spezialbohrer



Spezialbohrer für Cedral Fassadenschrauben auf Holz-Uk

7,0	VHM	1	FZWBO-7	S	80,70
-----	-----	---	---------	---	--------------

Spezialbohrer für Cedral Fassadennieten auf Alu-Uk

9,5	VHM	1	FZWBO-9	S	99,80
-----	-----	---	---------	---	--------------

Bohrlehre



Bohrlehre, inkl. 1 Bohrer und 1 Stiftschlüssel

für zentrische Bohrungen in die Alu-Unterkonstruktion bei 9,5 mm vorgebohrten Cedral Paneelen

9,5/4,1	div.	1	FZWBLL9-4	S	99,20
---------	------	---	-----------	---	--------------



Bohrer, speziell für Bohrlehre

4,1 x 105	HSS	5	FZWBLB4-105	S	36,75
-----------	-----	---	-------------	---	--------------

Nietsetzlehre



Nietsetzlehre Alu für Fassadenniet, 4 x 18/25-K15, aus Aluminium



40	HS	1	FZWNLA-40	S	46,30
----	----	---	-----------	---	--------------





Zum elektro-mechanischen Setzen von Fassadennieten empfehlen wir das Akku-Nietsetzgerät „Accubird“ der Firma Gesipa.
Gesipa Blindniettechnik GmbH, Nordendstraße 13 – 39, 64546 Mörfelden-Walldorf, Tel.: 06105-962 0, Fax: 06105-962 287, www.gesipa.com

Cedral Fassadenpaneele

Cedral Werkzeuge & Point of Sale

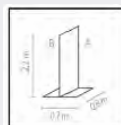
Montagehilfe

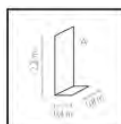
Bezeichnung	Ø (mm)	Material	Verpackungseinheit (Stück)	Memo-Code	Lieferzeit	Preis in EUR/ Stück
Montagehilfe						
	Montagehilfe für Stülpschalung					
–	Stahl/Kunststoff	2	FZWMHC	F		104,85
Abverkauf solange Vorrat reicht.						
	Cedral Lap Montageklemmen für Set à 2 Klemmen					
–	Kunststoff	2	FZWMKS2	S		94,50
NEU: Lieferbar ab 03.2021						

	Bezeichnung	Format (B x H x T)	Verpackungseinheit oder Umfang	EUR (netto)/ Verpackungseinheit
Display				
	Cedral Display T	0,8 m x 2,2 m x 0,7 m	I Stück	1.121,00
				
	Cedral Display L	0,8 m x 2,2 m x 0,4 m	I Stück	840,50
				
	Cedral Display klein	1,0 m x 0,8 m	I Stück	196,45

Musterkoffer				
	Musterkoffer	45 cm x 39 cm x 15 cm	I Stück	196,45
				

Cedral Fassadenpaneele



Cedral Dach- und Fassadenplatten



Cedral Dach- und Fassadenplatten Oberfläche Glatt

Format und Ausführung (cm)	Memo-Code (Farbcode ergänzen)	Farbcode						X	N	K	Z	I	W	L
		Gewicht pro 100 Stück (kg)	Stück pro Bund	Stück pro Palette	Gewicht pro Palette (kg)	Preis pro 100 Stück (EUR) bei Abnahme ganzer Paletten bei Abnahme angebrochener Paletten	blauschwarz							
Deutsche Deckung, mit Bogenschnitt														
	40 x 40, 6 - 12 Bogen links, gelocht	DADLX_40-40N	134	10	960	1.286	337,00 387,55	■	-					
	40 x 40, 6 - 12 Bogen rechts, gelocht	DADRX_40-40N	134	10	960	1.286	337,00 387,55	■	-					
	30 x 40, 5 - 12 Bogen links, gelocht	DADLNx_30-40N	102	15	960	979	152,00 174,80	■	-					
	30 x 40, 5 - 12 Bogen rechts, gelocht	DADRx_30-40N	102	15	960	979	152,00 174,80	■	-					
	30 x 30, 5 - 11 Bogen links, gelocht	DADLX_30-30N	75	20/10 ²⁾	1.920	1.440	141,00 162,15	■	182,00 209,30	■	■	□		□
	30 x 30, 5 - 11 Bogen rechts, gelocht	DADRx_30-30N	75	20/10 ²⁾	1.920	1.440	141,00 162,15	■	182,00 209,30	■	■	□		□
	25 x 25, 4 - 10 Bogen links	DADLX_25-25N	51	20	1.200	612	128,00 147,20	■	166,00 190,90	□	□			
	25 x 25, 4 - 10 Bogen rechts, gelocht	DADRx_25-25N	51	20	1.200	612	128,00 147,20	■	166,00 190,90	□	□			
	20 x 20, 4 ¹⁾ Bogen links, gelocht	DADLX_20-20N	33	20	1.440	475	73,00 83,95	■	106,00 121,90	■	□	□		
	20 x 20, 4 ¹⁾ Bogen rechts, gelocht	DADRx_20-20N	33	20	1.440	475	73,00 83,95	■	106,00 121,90	■	□	□		
Deutsche Deckung, mit gerundeter Ecke														
	30 x 30, 4 - 11 gerundet, gelocht	DARUX_30-30N	75	20	1.920	1.440	141,00 162,15	■	182,00 209,30	■	■	■		■
	25 x 25, 4 - 10 gerundet, gelocht	DARUX_25-25N	51	20	1.200	612	128,00 147,20	■	166,00 190,90	■	□	□		
	20 x 20, 4 ¹⁾ gerundet, gelocht	DARUX_20-20N	34	20	1.440	490	73,00 83,95	■	106,00 121,90	■	■	■		□



blauschwarz



dunkelbraun



klassikrot



ziegelrot

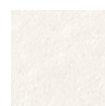

kristallweiß



lichtgrau

Lieferzeiten

■ Standardlagerartikel □ Ergänzungsartikel bis 6 Wochen

Hinweise











Die dargestellten Farben können von den Originalfarbtönen abweichen. Für alle Farben können Originalmuster angefordert werden.

1) Nur für Fassadenanwendung geeignet.

2) Dach- und Fassadenplatten in der Farbe kristallweiß werden zu je 10 Stück gebündelt, alle anderen Farben zu je 20 Stück.

Cedral Dach- und Fassadenplatten

Oberfläche Glatt

Format und Ausführung (cm)	Memo-Code (Farbcode ergänzen)	Farbcode					X	N	K	Z	I	W	L
		Gewicht pro 100 Stück (kg)	Stück pro Bund	Stück pro Palette	Gewicht pro Palette (kg)	Preis pro 100 Stück (EUR) bei Abnahme ganzer Paletten bei Abnahme angebrochener Paletten							
Doppeldeckung, vollkantig													
	40 x 80, 4 - 12 ungelocht	DADVX_80-40N	335	5	300	1.005	437,00 502,55	■	-				
	32 x 60, 4 - 12 ungelocht	DADVX_32-60N	162	10	480	778	241,00 277,15	■	241,00 277,15		■		
	30 x 60, 5 - 12 gelocht	DADVX_30-60N	154	10	960	1.478	393,00 451,95	■	-				
	20 x 40, 5 + 10 gelocht	DADVX_20-40N	68	20	1.920	1.306	157,00 180,55	■	177,00 203,55	■			
	40 x 40, 5 - 12 gelocht	DADVX_40-40N	136	10	960	1.306	337,00 387,55	■	-				
	30 x 30, 5 + 8 gelocht	DADVX_30-30N	77	20	1.920	1.478	141,00 162,15	■	-				
Doppeldeckung, mit gestutzten Ecken													
	30 x 60, 5 - 12 gestutzt, gelocht	DADGX_30-60N	154	10	960	1.478	393,00 451,95	■	-				
	20 x 40, 5 + 10 gestutzt, gelocht	DADGX_20-40N	68	20	1.920	1.306	157,00 180,55	■	177,00 203,55	■			
Linumdeckung													
	80 x 40, 4 - 12 ungelocht	DADVX_80-40N	335	5	300	1.005	437,00 502,55	■	-				
	60 x 32, 5 - 10 ungelocht	DADVX_32-60N	162	10	480	778	241,00 277,15	■	241,00 277,15		■		
	40 x 20, 4 ¹⁾ gelocht	DAWDX_40-20N	68	20	1.920	1.306	157,00 180,55	■	177,00 203,55	■	■	□	



blauschwarz



dunkelbraun



klassikrot



ziegelrot



zinkgrau

Lieferzeiten

■ Standardlagerartikel

□ Ergänzungsartikel bis 6 Wochen











Hinweise

Die dargestellten Farben können von den Originalfarbtönen abweichen. Für alle Farben können Originalmuster angefordert werden.

1) Nur für Fassadenanwendung geeignet.

Cedral Dach- und Fassadenplatten

Oberfläche Glatt

	Format und Ausführung (cm)	Memo-Code (Farbcode ergänzen)	Farbcode						X		N	K	Z	I	W	L
			Gewicht pro 100 Stück (kg)	Stück pro Bund	Stück pro Palette	Gewicht pro Palette (kg)	Preis pro 100 Stück (EUR) bei Abnahme ganzer Paletten bei Abnahme angebrochener Paletten	blauschwarz								
Rhombusdeckung																
	40 x 44,9 + 10 gelocht	DARHX_N	184	10	400	736	301,00 346,15	■	-							
Spitzschablonendeckung																
	40 x 40, 10 + 11 gelocht	DASPX_40-40N	136	10	960	1.306	212,00 243,80	■	-							
	40 x 40, 8 ¹⁾ gelocht	DASPX_40-40-8N	136	10	960	1.306	212,00 243,80	■	-							
Waagerechte Deckung																
	60 x 32, 4 - 12 ungelocht	DADVX_32-60N	162	10	480	778	241,00 277,15	■	241,00 277,15				■			
	60 x 30, 4 - 12 gelocht	DAWDX_60-30N	154	10	960	1.478	393,00 451,95	■	412,00 473,80	■	■	□		■	■	
	40 x 20, 4/4 ¹⁾ gelocht	DAWDX_40-20N	68	20	1.920	1.306	157,00 180,55	■	177,00 203,55	■	■	□				
	30 x 20, 4/4 ¹⁾ gelocht	DAWDX_30-20N	51	20	1.800	918	128,00 147,20	■	145,00 166,75	■	■	□			□	
Quaderdeckung																
	60 x 30, 3,5 ¹⁾ gelocht	DAQVX_60-30N	154	10	960	1.478	393,00 451,95	■	412,00 473,80	■	■	■		■	■	
Vertikaldeckung																
	60 x 30, 3,5 ¹⁾ gelocht	DAQVX_60-30N	154	10	960	1.478	393,00 451,95	■	412,00 473,80	■	■	■		■	■	
Plenumdeckung																
	32 x 60, 4 ¹⁾ ungelocht	DADVX_32-60N	162	10	480	778	241,00 277,15	■	241,00 277,15				■			



blauschwarz



dunkelbraun



klassikrot



ziegelrot



zinkgrau

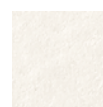

kristallweiß



lichtgrau













Lieferzeiten ■ Standardlagerartikel □ Ergänzungsartikel bis 6 Wochen

Hinweise Die dargestellten Farben können von den Originalfarbtönen abweichen. Für alle Farben können Originalmuster angefordert werden.

¹⁾ Nur für Fassadenanwendung geeignet.

Cedral Dach- und Fassadenplatten

Oberfläche Glatt

	Format und Ausführung (cm)	Memo-Code (Farbcode ergänzen)	Farbcode					X	N	K	Z	I	W	L
			Gewicht pro 100 Stück (kg)	Stück pro Bund	Stück pro Palette	Gewicht pro Palette (kg)	Preis pro 100 Stück (EUR) bei Abnahme ganzer Paletten bei Abnahme angebrochener Paletten							
Geschlaufte Deckung, mit gerundeter Ecke														
	30 x 30, 4/9 ¹⁾ gerundet, gelocht	DARUX_30-30N	75	20	1.920	1.440	141,00 162,15	■	182,00 209,30	■	■	■		■
	25 x 25, 4/9 ¹⁾ gerundet, gelocht	DARUX_25-25N	51	20	1.200	612	128,00 147,20	■	166,00 190,90	■	□	□		
	20 x 20, 4/4 ¹⁾ gerundet, gelocht	DARUX_20-20N	34	20	1.440	490	73,00 83,95	■	106,00 121,90	■	■	■		■ □
Geschlaufte Deckung, mit gestutzter Ecke														
	30 x 30, 4/4 ¹⁾ gestutzt, gelocht	DAWAX_30-30N	77	20/10 ²⁾	1.920	1.478	141,00 162,15	■	182,00 209,30	■	■			■ □
	20 x 20, 3/3 ¹⁾ gestutzt, gelocht	DAWAX_20-20N	34	20	1.440	490	73,00 83,95	■	106,00 121,90	■	■	■		■ ■
Wabendeckung, mit gerundeter Ecke														
	30 x 30, 8 ¹⁾ gerundet, gelocht	DARUX_30-30N	75	20	1.920	1.440	141,00 162,15	■	182,00 209,30	■	■	■		■
	25 x 25, 8 ¹⁾ gerundet, gelocht	DARUX_25-25N	51	20	1.200	612	128,00 147,20	■	166,00 190,90	■	□	□		
	20 x 20, 4 ¹⁾ gerundet, gelocht	DARUX_20-20N	34	20	1.440	490	73,00 83,95	■	106,00 121,90	■	■	■		■ □
Wabendeckung, mit gestutzter Ecke														
	30 x 30, 4 ¹⁾ gestutzt, gelocht	DAWAX_30-30N	77	20/10 ²⁾	1.920	1.478	141,00 162,15	■	182,00 209,30	■	■			■ □
	20 x 20, 3 ¹⁾ gestutzt, gelocht	DAWAX_20-20N	34	20	1.440	490	73,00 83,95	■	106,00 121,90	■	■	■		■ ■
Novumdeckung														
	80 x 40, 5 ¹⁾ ungelocht	DADVX_80-40N	335	5	300	1.005	437,00 502,55	■	-					
	60 x 32, 5 ¹⁾ ungelocht	DADVX_32-60N	162	10	480	778	241,00 277,15	■	241,00 277,15				■	



blauschwarz



dunkelbraun



klassikrot



ziegelrot



zinkgrau

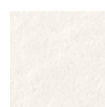

kristallweiß



lichtgrau

Lieferzeiten

■ Standardlagerartikel □ Ergänzungsartikel: bis 6 Wochen

Hinweise

Die dargestellten Farben können von den Originalfarbtönen abweichen. Für alle Farben können Originalmuster angefordert werden.

¹⁾ Nur für Fassadenanwendung geeignet.

²⁾ Dach- und Fassadenplatten in der Farbe kristallweiß werden zu je 10 Stück gebündelt, alle anderen Farben zu je 20 Stück.

Cedral Dach- und Fassadenplatten Oberfläche Glatt

Format und Ausführung (cm)	Memo-Code (Farbcode ergänzen)	Farbcode					X	N	K	Z	I	W	L
		Gewicht pro 100 Stück (kg)	Stück pro Bund	Stück pro Palette	Gewicht pro Palette (kg)	Preis pro 100 Stück (EUR) bei Abnahme ganzer Paletten bei Abnahme angebrochener Paletten							
Gezogene Doppeldeckung, vollkantig													
	32 x 60, 5 ¹⁾ ungelocht	DADVX_32-60N	162	10	480	778	241,00 277,15	■	241,00 277,15				
	30 x 60, 5 ¹⁾ gelocht	DADVX_30-60N	154	10	960	1.478	393,00 451,95	■	-				
	20 x 40, 5 ¹⁾ gelocht	DADVX_20-40N	68	20	1.920	1.306	157,00 180,55	■	177,00 203,55	■			
	40 x 40, 5 ¹⁾ gelocht	DADVX_40-40N	136	10	960	1.306	337,00 387,55	■	-				
	30 x 30, 5 ¹⁾ gelocht	DADVX_30-30N	77	20	1.920	1.478	141,00 162,15	■	-				
Gezogene Doppeldeckung, mit gestutzten Ecken													
	30 x 60, 5 ¹⁾ gestutzt, gelocht	DADGX_30-60N	154	10	960	1.478	393,00 451,95	■	-				
	20 x 40, 5 ¹⁾ gestutzt, gelocht	DADGX_20-40N	68	20	1.920	1.306	157,00 180,55	■	177,00 203,55	■			
Mosaikdeckung													
	40 x 20, 5 + 10 ¹⁾ gelocht	DAWDX_40-20N	68	20	1.920	1.306	157,00 180,55	■	177,00 203,55	■	■	□	
Quadratdeckung													
	40 x 40, 9/9 ¹⁾ gelocht	DASPX_40-40N	136	10	960	1.306	212,00 243,80	■	-				











Lieferzeiten ■ Standardlagerartikel □ Ergänzungsartikel bis 6 Wochen

Hinweise Die dargestellten Farben können von den Originalfarbtönen abweichen. Für alle Farben können Originalmuster angefordert werden.

¹⁾ Nur für Fassadenanwendung geeignet.

Cedral Dach- und Fassadenplatten

Oberfläche Glatt

	Format und Ausführung (cm)	Memo-Code (Farbcode ergänzen)	Farbcode					X	N	K	Z	I	W	L
			Gewicht pro 100 Stück (kg)	Stück pro Bund	Stück pro Palette	Gewicht pro Palette (kg)	Preis pro 100 Stück (EUR) bei Abnahme ganzer Paletten bei Abnahme angebrochener Paletten							
Zubehörplatten – Ortplatten														
	60 x 40 ungelocht	DAFKX_60-40N	205	10	400	820	480,00 552,00	■	-					
	60 x 30 ungelocht	DAFKX_60-30N	154	10	960	1.478	393,00 451,95	■	412,00 473,80	■	■	■		■
	50 x 25 ungelocht	DAFKX_50-25N	107	10	540	578	284,00 326,60	■	-					
	40 x 20 ungelocht	DAFKX_20-40N	68	20	1.920	1.306	157,00 180,55	■	-					
Zubehörplatten – Fuß- und Kehlplatten														
	40 x 40 ungelocht	DAFKX_40-40N	137	10	960	1.315	337,00 387,55	■	379,00 435,80	■	■	■		■
	40 x 13 ungelocht	DAFKX_40-13N	45	20	1.800	810	123,00 141,45	■	-					
	30 x 20 gelocht	DAWDX_30-20N	51	20	1.800	918	128,00 147,20	■	145,00 166,75	■	■	□		□
Zubehörplatten – First- und Gratplatten														
	40 x 20 gestutzt, gelocht	DAFGX_40-20N	68	20	1.920	1.306	157,00 180,55	■	177,00 203,55	■				
	30 x 15 gestutzt, gelocht	DAFGX_30-15N	39	20	1.920	749	102,00 117,30	■	118,00 135,70	■				



blauschwarz



dunkelbraun



klassikrot



ziegelrot

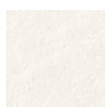

kristallweiß



lichtgrau

Lieferzeiten

■ Standardlagerartikel









□ Ergänzungsartikel: bis 6 Wochen

Hinweise

Die dargestellten Farben können von den Originalfarbtönen abweichen. Für alle Farben können Originalmuster angefordert werden.

Cedral Dach- und Fassadenplatten

Oberfläche Structur

	Format und Ausführung (cm)	Memo-Code (Farbcode ergänzen)	Farbcode					X	Z	K
			Gewicht pro 100 Stück (kg)	Stück pro Bund	Stück pro Palette	Gewicht pro Palette (kg)	Preis pro 100 Stück (EUR) bei Abnahme ganzer Paletten bei Abnahme angebrochener Paletten			
Deutsche Deckung, mit Bogenschnitt										
	30 x 40,5 - 12 Bogen links, gelocht	DSDLX_30-40N	107	15	960	1.028	155,00 178,25	■	-	
	30 x 40,5 - 12 Bogen rechts, gelocht	DSDRX_30-40N	107	15	960	1.028	155,00 178,25	■	-	
	30 x 30,5 - 11 Bogen links, gelocht	DSDLX_30-30N	77	20	960	739	144,00 165,60	■	185,00 212,75	■
	30 x 30,5 - 11 Bogen rechts, gelocht	DSDRX_30-30N	77	20	960	739	144,00 165,60	■	185,00 212,75	■
	25 x 25,5 - 10 Bogen links, gelocht	DSDLX_25-25N	56	20	1.200	672	130,00 149,50	■	-	
	25 x 25,5 - 10 Bogen rechts, gelocht	DSDRX_25-25N	56	20	1.200	672	130,00 149,50	■	-	
	20 x 20,4 ¹⁾ Bogen links, gelocht	DSDLX_20-20N	35	20	1.440	504	74,00 85,10	■	107,00 123,05	■
	20 x 20,4 ¹⁾ Bogen rechts, gelocht	DSDRX_20-20N	35	20	1.440	504	74,00 85,10	■	107,00 123,05	■
Deutsche Deckung, mit gerundeter Ecke										
	30 x 30,4 - 11 gerundet, gelocht	DSRUX_30-30N	77	20	960	739	144,00 165,60	■	185,00 212,75	■
	25 x 25,4 - 10 gerundet, gelocht	DSRUX_25-25N	56	20	1.200	672	130,00 149,50	■	-	
	20 x 20,4 ¹⁾ gerundet, gelocht	DSRUX_20-20N	36	20	1.440	519	74,00 85,10	■	107,00 123,05	■
Doppeldeckung, vollkantig										
	30 x 60,5 - 12 gelocht	DSDVX_30-60N	162	10	480	778	400,00 460,00	■	-	
	40 x 40,5 - 12 gelocht	DSDVX_40-40N	144	10	480	692	342,00 393,30	□	-	

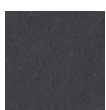

blauschwarz



dunkelbraun



klassikrot

Lieferzeiten

■ Standardlagerartikel □ Ergänzungsartikel: bis 6 Wochen









Hinweise

Die dargestellten Farben können von den Originalfarbtönen abweichen. Für alle Farben können Originalmuster angefordert werden.

¹⁾ Nur für Fassadenanwendung geeignet

Cedral Dach- und Fassadenplatten

Oberfläche Struktur

	Format und Ausführung (cm)	Memo-Code (Farbcode ergänzen)	Farbcode					X	N	K
			Gewicht pro 100 Stück (kg)	Stück pro Bund	Stück pro Palette	Gewicht pro Palette (kg)	Preis pro 100 Stück (EUR) bei Abnahme ganzer Paletten bei Abnahme angebrochener Paletten			
Linumdeckung										
	40 x 20, 4 ¹⁾ gelocht	DSWDX_40-20N	72	20	960	691	160,00 184,00	■	-	
Waagerechte Deckung										
	60 x 30, 4 - 12 gelocht	DSWDX_60-30N	162	10	480	778	400,00 460,00	■	-	
	40 x 20, 4/4 ¹⁾ gelocht	DSWDX_40-20N	72	20	960	691	160,00 184,00	■	-	
	30 x 20, 4/4 ¹⁾ gelocht	DSWDX_30-20N	54	20	1.800	972	130,00 149,50	■	-	
Quaderdeckung										
	60 x 30, 3,5 ¹⁾ gelocht	DSQVX_60-30N	162	10	480	778	400,00 450,80	■	-	
Vertikaldeckung										
	60 x 30, 3,5 ¹⁾ gelocht	DSQVX_60-30N	162	10	480	778	400,00 460,00	■	-	
Gezogene Doppeldeckung, vollkantig										
	30 x 60, 5 ¹⁾ gelocht	DSDVX_30-60N	162	10	480	778	400,00 460,00	■	-	
	40 x 40, 5 ¹⁾ gelocht	DSDVX_40-40N	144	10	480	692	342,00 393,30	□	-	



blauschwarz

Lieferzeiten

■ Standardlagerartikel □ Ergänzungsartikel: bis 6 Wochen











Hinweise

Die dargestellten Farben können von den Originalfarbtönen abweichen. Für alle Farben können Originalmuster angefordert werden.

1) Nur für Fassadenanwendung geeignet

Cedral Dach- und Fassadenplatten

Oberfläche Structur

	Format und Ausführung (cm)	Memo-Code (Farbcode ergänzen)	Farbcode					X	Z	K
			Gewicht pro 100 Stück (kg)	Stück pro Bund	Stück pro Palette	Gewicht pro Palette (kg)	Preis pro 100 Stück (EUR) bei Abnahme ganzer Paletten bei Abnahme angebrochener Paletten			
Geschlaufte Deckung, mit gerundeter Ecke										
	30 x 30, 4/9 ¹⁾ gerundet, gelocht	DSRUX_30-30N	77	20	960	739	144,00 165,60	■	185,00 212,75	■
	25 x 25, 4/9 ¹⁾ gerundet, gelocht	DSRUX_25-25N	56	20	1.200	672	130,00 149,50	■	-	
	20 x 20, 4/4 ¹⁾ gerundet, gelocht	DSRUX_20-20N	36	20	1.440	519	74,00 85,10	■	107,00 123,05	■
Geschlaufte Deckung, mit gestutzter Ecke										
	30 x 30, 4/4 ¹⁾ gestutzt, gelocht	DSWAX_30-30N	81	20	960	778	144,00 165,60	■	185,00 212,75	■ □
	20 x 20, 3/3 ¹⁾ gestutzt, gelocht	DSWAX_20-20N	36	20	1.440	518	74,00 85,10	■	107,00 123,05	■
Wabendeckung, mit gerundeter Ecke										
	30 x 30, 8 ¹⁾ gerundet, gelocht	DSRUX_30-30N	77	20	960	739	144,00 165,60	■	185,00 212,75	■
	25 x 25, 8 ¹⁾ gerundet, gelocht	DSRUX_25-25N	56	20	1.200	672	130,00 149,50	■	-	
	20 x 20, 4 ¹⁾ gerundet, gelocht	DSRUX_20-20N	36	20	1.440	519	74,00 85,10	■	107,00 123,05	■
Wabendeckung, mit gestutzter Ecke										
	30 x 30, 4 ¹⁾ gestutzt, gelocht	DSWAX_30-30N	81	20	960	778	144,00 165,60	■	185,00 212,75	■ □
	20 x 20, 3 ¹⁾ gestutzt, gelocht	DSWAX_20-20N	36	20	1.440	518	74,00 85,10	■	107,00 123,05	■
Mosaikdeckung										
	40 x 20, 5+10 ¹⁾ gelocht	DSWDX_40-20N	72	20	960	691	160,00 184,00	■	-	



blauschwarz



dunkelbraun



klassikrot

Lieferzeiten

■ Standardlagerartikel □ Ergänzungsartikel bis 6 Wochen









Hinweise

Die dargestellten Farben können von den Originalfarbtönen abweichen. Für alle Farben können Originalmuster angefordert werden.

¹⁾ Nur für Fassadenanwendung geeignet

Cedral Dach- und Fassadenplatten

Oberfläche Struktur

	Format und Ausführung (cm)	Memo-Code (Farbcode ergänzen)	Farbcode					X	N	K	
			Gewicht pro 100 Stück (kg)	Stück pro Bund	Stück pro Palette	Gewicht pro Palette (kg)	Preis pro 100 Stück (EUR) bei Abnahme ganzer Paletten bei Abnahme angebrochener Paletten	blauschwarz	Preis pro 100 Stück (EUR) bei Abnahme ganzer Paletten bei Abnahme angebrochener Paletten	dunkelbraun	klassikrot
Zubehörplatten – Ortplatten											
	60 x 40 ungelocht	DSFKX_60-40N	215	10	400	860	492,00 565,80	■	-		
	60 x 30 ungelocht	DSFKX_60-30N	162	10	480	778	400,00 460,00	■	421,00 484,15	■	■
	50 x 25 ungelocht	DSFKX_50-25N	115	10	540	621	288,00 331,20	■	-		
	40 x 20 gelocht	DSWDX_40-20N	72	20	960	691	160,00 184,00	■	-		
Zubehörplatten – Fuß- und Kehlplatten											
	40 x 40 ungelocht	DSFKX_40-40N	144	10	480	691	342,00 393,30	■	-		
	40 x 13 ungelocht	DSFKX_40-13N	47	20	1.800	846	126,00 144,90	■	-		
	30 x 20 gelocht	DSWDX_30-20N	54	20	1.800	972	130,00 149,50	■	-		
Zubehörplatten – First- und Gratplatten											
	40 x 20 gestutzt, gelocht	DSFGX_40-20N	72	20	960	691	160,00 184,00	■	-		
	30 x 15 gestutzt, gelocht	DSFGX_30-15N	41	20	1.920	787	106,00 121,90	■	-		



blauschwarz



dunkelbraun



klassikrot



Lieferzeiten

■ Standardlagerartikel

Hinweise

Die dargestellten Farben können von den Originalfarbtönen abweichen. Für alle Farben können Originalmuster angefordert werden.

Cedral Dach- und Fassadenplatten Zubehör





Ausführung	Memo-Code (Farbcode ergänzen)	Farbcode			D	
		Gewicht pro Stück (kg)	Stück pro Verpackungseinheit	Preis pro Verpackungseinheit		
Flächenlüfter						
 40 x 40 cm, Lüftungsquerschnitt 40 cm²	DZBLU_	0,70	1	36,00	■	
First-/Grat-Linienlüfter¹⁾	geeignet für Dachneigungen ab 20°					
 First-/Grat-Linienlüfter 2-seitig, Länge 2,0 m, Lüftungsquerschnitt 300 cm²/m	FZ2LL_	3,00	1	147,10	■	
 Verbindungselement Oberteil (1 Stück pro Verbindungsstoß)	FZ2LO_	0,20	1	6,85	■	
 Verbindungselement Unterteil (2 Stück pro Verbindungsstoß = 1 Verpackungseinheit)	FZ2LU_	0,20	2	6,85	■	
 Firstabschluss	FZ2LF_	0,25	1	11,60	■	
Fugenhinterlegung						
 Fugenstreifen aus Aluminium 110 x 300 mm, Vorderseite schwarz, Bund à 100 Stück, für Quader-/Vertikaldeckung	DZADXX	2,00	100	43,60	■	
 Fugenband aus EPDM, schwarz, Rolle à 50 m, Breite 90 mm, für Novumdeckung	DZFG90-50	8,50	1	108,20	■	
 Fugenband aus EPDM, schwarz, Rolle à 100 m, Breite 45 mm, für Novumdeckung	DZFG45-100	8,50	1	108,20	■	
Solar Dichtungsblech						
 24 x 58 cm, zur Durchführung von Solarbefestigern durch Dacheindeckungen mit Dachplatten	DZSOBX24-58	0,40	1	27,60	■	
 28 x 38 cm, zur Durchführung von Solarbefestigern durch Dacheindeckungen mit Dachplatten	DZSOBX28-38	0,30	1	27,60	■	

Das Solar Dichtungsblech ist die ideale Lösung um schnell und sicher Photovoltaikanlagen auf Dächern mit Cedral Dachplatten zu befestigen. Das Dichtungsblech wird einfach zwischen die Überdeckungen der Dachplatten geschoben und mit der zur PV-Anlage gehörenden Befestigungsschraube befestigt. Ideal geeignet sind beispielsweise die bauaufsichtlich zugelassenen Solarbefestiger RSB von Reisser-Schraubentechnik GmbH, 74653 Ingelfingen, Tel. 07940-127 152.

Lieferzeiten ■ Standardlagerartikel

Hinweise ¹⁾ Weitere Farben sind möglich, technische Machbarkeit vorausgesetzt. Preise und Lieferzeit erhalten Sie auf Anfrage.





Cedral Dach- und Fassadenplatten Zubehör

Ausführung	Memo-Code (Farbcode ergänzen)	Farbcode			E	S	neutral
		Gewicht pro Verpackungseinheit (kg)	Stück pro Verpackungseinheit	Preis pro Verpackungseinheit			
Plattenhaken, zum Einschlagen		magaziniert in Streifen zu je 25 Haken					
	für Höhenüberdeckung 40 mm	DZPM_04K	1,4	250	62,20	■	■
	für Höhenüberdeckung 50 mm	DZPM_05K	1,6	250	66,40	■	■
	für Höhenüberdeckung 60 mm	DZPM_06K	1,7	250	70,70	■	■
	für Höhenüberdeckung 80 mm	DZPM_08K	1,9	250	76,20	■	■
	für Höhenüberdeckung 100 mm	DZPM_10K	2,2	250	81,70	■	■
	für Höhenüberdeckung 120 mm	DZPM_12K	2,4	250	87,20	■	■
Plattenhaken, zum Einhängen		für Holzlattungen mit 30 mm Dicke, magaziniert in Streifen zu je 25 Haken					
	für Höhenüberdeckung 40 mm	DZPM_04H-30	1,9	250	75,05	■	■
	für Höhenüberdeckung 50 mm	DZPM_05H-30	2,0	250	77,50	■	■
	für Höhenüberdeckung 60 mm	DZPM_06H-30	2,1	250	79,85	■	■
	für Höhenüberdeckung 80 mm	DZPM_08H-30	2,3	250	85,35	■	■
	für Höhenüberdeckung 100 mm	DZPM_10H-30	2,7	250	90,90	■	■
	für Höhenüberdeckung 120 mm	DZPM_12H-30	2,9	250	96,40	■	■
Plattenhaken, zum Einhängen		für Holzlattungen mit 40 mm Dicke, magaziniert in Streifen zu je 25 Haken					
	für Höhenüberdeckung 60 mm	DZPM_06H-40	2,2	250	82,50	■	■
	für Höhenüberdeckung 80 mm	DZPM_08H-40	2,4	250	88,25	■	■
	für Höhenüberdeckung 100 mm	DZPM_10H-40	2,8	250	94,05	■	■
	für Höhenüberdeckung 120 mm	DZPM_12H-40	3,0	250	99,25	■	■
Sicherheitsplattenhaken		Für sensible Fassadenbereiche, wie z. B. bei Kindertagesstätten, Schulen oder anderen zugänglichen Fassaden, sind speziell entwickelte Sicherheitsplattenhaken erhältlich. Diese Sicherheitsplattenhaken minimieren durch ihre besondere Form ein mögliches Verletzungsrisiko, da keine scharfen Kanten erreichbar sind. Preise und Lieferzeiten für diese Sicherheitsplattenhaken erhalten Sie auf Anfrage.					
ClipHolster							
	praktischer Gürtelhalter für magazinierte Plattenhaken	DZPMCH	0,3	1	35,65		■

Lieferzeiten ■ Standardlagerartikel

Hinweise Material der Plattenhaken ist EdelstahlV4A (1.4571). Die Plattenhaken sind 1 cm länger als die angegebene Höhenüberdeckung.

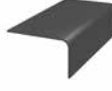
Cedral Dach- und Fassadenplatten Zubehör

	Ausführung	Memo-Code (Farbcode ergänzen)	Farbcode																
			Gewicht pro Verpackungseinheit (kg)	Stück pro Verpackungseinheit	Preis pro Verpackungseinheit	D	N	K	Z	I	W	L	A	P	E	V			
Schieferstifte																			
	2,8/35 mm, verzinkt für überdeckte Befestigungen	DZS_28-35	2,5	1.150 ¹⁾	19,45														
	3,1/35 mm, Edelstahl für sichtbare Befestigungen	DZS_31-35	2,5	1.100 ¹⁾	65,70														■
Farbige Fassadennägel																			
	2,3/37 mm, Edelstahl, im Karton	DZSKX_	1,2	1.000	58,05	■	■	■	■	■	■	■							
	2,3/37 mm, Edelstahl, im Beutel	DZSBX	0,2	100	7,90	■	■	■	■	■	■	■							
Zum Einschlagen der Spezialnägel wird ein Kunststoffhammer empfohlen, um den farbig lackierten Nagelkopf zu schonen. Für Fassadennägel in Sonderfarben erhalten Sie Preise und Lieferzeiten auf Anfrage.																			
Plattenklammer																			
	Stiftlänge 23 mm Aluminium	DZPK_	0,9	1.000	102,95													■	
	Stiftlänge 23 mm Kupfer	DZPK_	2,4	1.000	162,85													■	
Windfederwinkel																			
	11 x 19 cm, Länge 40 cm, aus Faserzement ²⁾	DEWIX_11N	1,10	300	6,60 7,59	■	■	■	■										
	17 x 22 cm, Länge 40 cm, aus Faserzement ²⁾	DEWIX_17N	1,44	240	7,35 8,45	■	■	■	■										



blauschwarz



dunkelbraun



klassikrot



ziegelrot

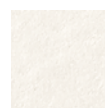

kristallweiß



lichtgrau

Lieferzeiten

■ Standardlagerartikel





Hinweise

¹⁾ Ca.-Angabe. Die tatsächliche Menge kann abweichen.

²⁾ Produktionstechnisch sind Oberflächenunterschiede zwischen Dachplatten und Windfederwinkel nicht zu vermeiden.

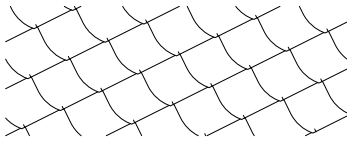
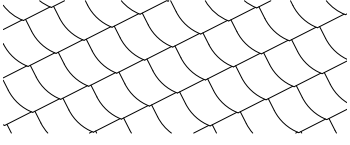
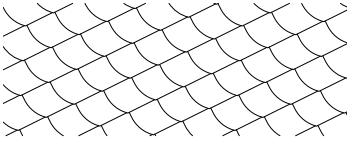
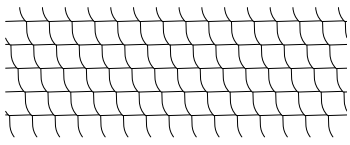
Cedral Dach- und Fassadenplatten

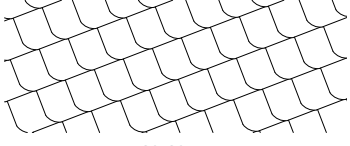
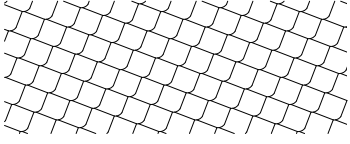
Materialbedarf

	Format (cm)	Dachneigung	Überdeckung		Materialbedarf (Stück pro m ²)				
			Höhe (cm)	Seite (cm)	Dach-/Fassadenplatten	Schieferstifte	Plattenhaken	farbige Fassadennägel	Plattenklammer
Deutsche Deckung, mit Bogenschnitt									
 Deutsche Deckung 40x40, Bogenschnitt links	40 x 40	≥ 25°	12	12	12,8	25,6	12,8	-	-
		≥ 30°	11	11	11,9	23,8	11,9	-	-
		≥ 35°	10	10	11,2	22,4	11,2	-	-
		≥ 45°	9	9	10,5	21,0	10,5	-	-
		Fassade	6	9	9,5	19,0	9,5	-	-
 Deutsche Deckung 30x40, Bogenschnitt links	30 x 40	≥ 25°	12	9	17,1	34,2	-	-	-
		≥ 30°	11	9	16,5	33,0	-	-	-
		≥ 35°	10	9	15,9	31,8	-	-	-
		≥ 45°	9	9	15,4	30,8	-	-	-
		Fassade	5	9	13,7	27,4	13,7 ¹⁾	-	-
 Deutsche Deckung 30x30, Bogenschnitt links	30 x 30	≥ 25°	11	9	25,1	50,2	-	-	-
		≥ 30°	10	9	23,9	47,8	-	-	-
		≥ 35°	9	9	22,7	45,4	-	-	-
		≥ 45°	8	9	21,7	43,4	-	-	-
		≥ 55°	7	9	20,8	41,6	-	-	-
		Fassade	5	9	19,1	38,2	19,1 ¹⁾	-	-
 Deutsche Deckung 25x25, Bogenschnitt links	25 x 25	≥ 30°	10	9	41,7	83,4	-	-	-
		≥ 35°	9	9	39,1	78,2	-	-	-
		≥ 45°	8	9	36,8	73,6	-	-	-
		≥ 55°	7	9	34,8	69,6	-	-	-
		Fassade	4 ²⁾	9	29,8	59,6	29,8 ¹⁾	-	-
 Deutsche Deckung 20x20, Bogenschnitt links	20 x 20	Fassade	4	4	39,1	78,2	-	-	-
Deutsche Deckung, mit gerundeter Ecke									
 Deutsche Deckung 30x30, gerundet	30 x 30	≥ 25°	11	9	25,1	50,2	-	-	-
		≥ 30°	10	9	23,9	47,8	-	-	-
		≥ 35°	9	9	22,7	45,4	-	-	-
		≥ 45°	8	9	21,7	43,4	-	-	-
		≥ 55°	7	9	20,8	41,6	-	-	-
 Deutsche Deckung 25x25, gerundet	25 x 25	≥ 30°	10	9	41,7	83,4	-	-	-
		≥ 35°	9	9	39,1	78,2	-	-	-
		≥ 45°	8	9	36,8	73,6	-	-	-
		≥ 55°	7	9	34,8	69,6	-	-	-
		Fassade	4	9	29,8	59,6	29,8 ¹⁾	-	-
 Deutsche Deckung 20x20, gerundet	20 x 20	Fassade	4	4	39,1	78,2	-	-	-





Hinweise

¹⁾ Nur bei Gebäudehöhen über 20,0 m erforderlich.

²⁾ Bei Verlegung auf Lattung ist eine bauseitige Lochung oder Verwendung eines Druckluftnaglers zur Befestigung notwendig.

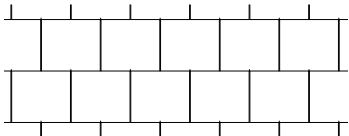
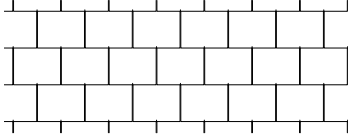
Cedral Dach- und Fassadenplatten

Materialbedarf

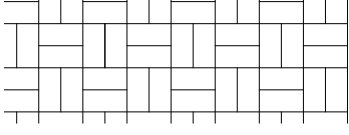



	Format (cm)	Dachneigung	Überdeckung		Materialbedarf (Stück pro m ²)					
			Höhe (cm)	Seite (cm)	Dach-/Fassadenplatten	Schieferstifte	Plattenhaken	farbige Fassadennägel	Plattenklammer	
Doppeldeckung, vollkantig										
 Doppeldeckung 40x80, vollkantig	40 x 80	≥ 22°	12 ¹⁾	-	7,3	14,6	7,3	-	-	
		≥ 30°	10 ¹⁾	-	7,1	14,2	7,1	-	-	
		≥ 40°	8 ¹⁾	-	6,9	13,8	6,9	-	-	
		≥ 50°	6 ¹⁾	-	6,7	13,4	6,7	-	-	
		Fassade	4 ¹⁾	-	6,5	13,0	6,5	-	-	
 Doppeldeckung 32x60, vollkantig	32 x 60	≥ 22°	12 ¹⁾	-	12,9	25,8 ²⁾	12,9	-	-	
		≥ 30°	10 ¹⁾	-	12,4	24,8 ²⁾	12,4	-	-	
		≥ 40°	8 ¹⁾	-	11,9	23,8 ²⁾	11,9	-	-	
		≥ 50°	6 ¹⁾	-	11,4	22,8 ²⁾	11,4	-	-	
		Fassade	4 ¹⁾	-	11,0	22,0 ²⁾	11,0	-	-	
 Doppeldeckung 30x60, vollkantig	30 x 60	≥ 22°	12	-	13,7	27,4	13,7	-	-	
		≥ 30°	10	-	13,2	26,4	13,2	-	-	
		≥ 40°	8	-	12,7	25,4	12,7	-	-	
		≥ 50°	6	-	12,2	24,4	12,2	-	-	
		Fassade	5	-	12,0	24,0	12,0	-	-	
 Doppeldeckung 20x40, vollkantig	20 x 40	≥ 30°	10	-	32,6	65,2	-	-	-	
		≥ 40°	8 ³⁾	-	30,5	61,0	-	-	-	
		≥ 50°	6 ³⁾	-	28,7	57,4	-	-	-	
		Fassade	5	-	27,9	55,8	27,9 ⁴⁾	-	-	
		≥ 22°	12	-	17,7	35,4	17,7	-	-	
 Doppeldeckung 40x40, vollkantig	40 x 40	≥ 30°	10	-	16,5	33,0	16,5	-	-	
		≥ 40°	8	-	15,5	31,0	15,5	-	-	
		≥ 50°	6 ³⁾	-	14,6	29,2	14,6	-	-	
		Fassade	5	-	14,2	28,4	14,2	-	-	
		≥ 30°	10 ³⁾	-	32,8	65,6	-	-	-	
 Doppeldeckung 30x30, vollkantig	30 x 30	≥ 40°	8	-	29,9	59,8	-	-	-	
		≥ 50°	6 ³⁾	-	27,4	54,8	-	-	-	
		Fassade	5	-	26,3	52,6	-	-	-	
		Moosikdeckung								
		 Moosikdeckung 40x20	40 x 20	Fassade	5 + 10	10 + 5	22,3	44,6	-	-

Hinweise

- 1) Bei der Verlegung ist eine bauseitige Lochung oder die Verwendung eines Druckluftnaglers zur Befestigung notwendig.
- 2) Nur im Rand-/Eckbereich der Dach-/Fassadenfläche, oder vollflächig bei Gebäudestandorten in der Windzone IV oder bei Geländehöhen über 830 m NN erforderlich.
- 3) Bei Verlegung auf Lattung ist eine bauseitige Lochung oder Verwendung eines Druckluftnaglers zur Befestigung notwendig.
- 4) Nur bei Gebäudehöhen über 20,0 m erforderlich.

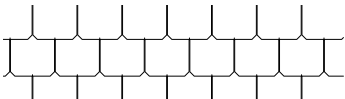
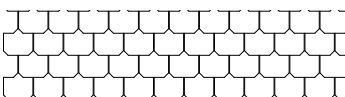
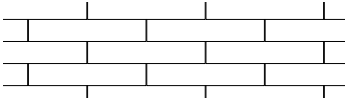
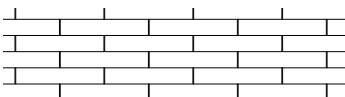
Cedral Dach- und Fassadenplatten

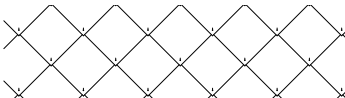
Materialbedarf





	Format (cm)	Dachneigung	Überdeckung		Materialbedarf (Stück pro m ²)				
			Höhe (cm)	Seite (cm)	Dach-/Fassadenplatten	Schieferstifte	Plattenhaken	farbige Fassadennägel	Plattenklammer
Doppeldeckung, mit gestutzten Ecken									
 <p>Doppeldeckung 30x60, mit gestutzten Ecken</p>	30 x 60	≥ 22°	12	-	13,7	27,4	13,7	-	-
		≥ 30°	10	-	13,2	26,4	13,2	-	-
		≥ 40°	8	-	12,7	25,4	12,7	-	-
		≥ 50°	6	-	12,2	24,4	12,2	-	-
		Fassade	5	-	12,0	24,0	12,0	-	-
 <p>Doppeldeckung 20x40, mit gestutzten Ecken</p>	20 x 40	≥ 30°	10	-	32,6	65,2	-	-	-
		≥ 40°	8 ¹⁾	-	30,5	61,0	-	-	-
		≥ 50°	6 ¹⁾	-	28,7	57,4	-	-	-
		Fassade	5	-	27,9	55,8	27,9 ²⁾	-	-
		Linumdeckung							
 <p>Linumdeckung 80x40</p>	80 x 40	≥ 22°	12 ¹⁾	-	8,9	35,6	-	-	-
		≥ 30°	10 ¹⁾	-	8,3	33,2	-	-	-
		≥ 40°	8 ¹⁾	-	7,8	31,2	-	-	-
		≥ 50°	6 ¹⁾	-	7,4	29,6	-	-	-
		Fassade	4 ¹⁾	-	7,0	28,0	-	-	-
 <p>Linumdeckung 60x32</p>	60 x 32	≥ 30°	10 ¹⁾	-	15,1	45,3	-	-	-
		≥ 40°	8 ¹⁾	-	13,8	41,4	-	-	-
		≥ 50°	6 ¹⁾	-	12,8	38,4	-	-	-
		Fassade	5 ¹⁾	-	12,3	36,9	-	-	-
		Fassade	4	-	30,9	61,8	-	-	-
Rhombusdeckung									
 <p>Rhombusdeckung 40x44</p>	40 x 44	≥ 30°	10	-	10,2	20,4	-	-	-
		≥ 35°	9	-	9,5	19,0	-	-	-
		Fassade ³⁾	9	-	9,5	19,0	-	-	-
Spitzschablonendeckung									
 <p>Spitzschablonendeckung 40x40</p>	40 x 40	≥ 30°	11	-	12,0	24,0	-	-	12,0
		≥ 35°	10	-	11,2	22,4	-	-	11,2
		Fassade ³⁾	8	-	9,8	19,6	-	-	9,8
Quadratdeckung									
 <p>Quadratdeckung 40x40</p>	40 x 40	Fassade ³⁾	9	9	10,5	21	-	-	10,5

Hinweise

- 1) Bei der Verlegung ist eine bauseitige Lochung oder die Verwendung eines Druckluftnaglers zur Befestigung notwendig.
- 2) Nur bei Gebäudehöhen über 20,0 m erforderlich.
- 3) Verlegung nur bis zu einer Gebäudehöhe von 20,0 m möglich.

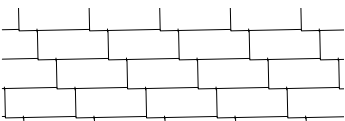
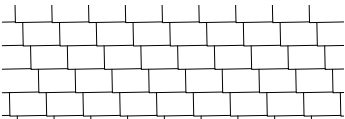
Cedral Dach- und Fassadenplatten

Materialbedarf

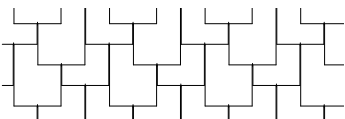
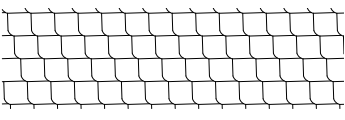
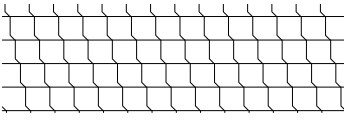
	Format (cm)	Dachneigung	Überdeckung		Materialbedarf (Stück pro m ²)					
			Höhe (cm)	Seite (cm)	Dach-/Fassadenplatten	Schieferstifte	Plattenhaken	farbige Fassadennägel	Plattenklammer	
Waagerechte Deckung										
 Waagerechte Deckung 60x30	60 x 32	≥ 30°	10 ¹⁾	12	9,5	19,0	9,5	-	-	
		≥ 40°	9 ¹⁾	11	8,9	17,8	8,9	-	-	
		≥ 50°	8 ¹⁾	9	8,2	16,4	8,2	-	-	
 Waagerechte Deckung 30x20	60 x 30	Fassade	4 ¹⁾	4	6,4	12,8	6,4	-	-	
		≥ 30°	10	12	10,5	21,0	10,5	-	-	
		≥ 40°	9	11	9,8	19,6	9,8	-	-	
		≥ 50°	8	9	9,0	18,0	9,0	-	-	
 Waagerechte Deckung 30x20	40 x 20	Fassade	4	4	17,4	34,8	17,4	-	-	
		Fassade	4	4	24,1	48,2	24,1 ¹⁾	-	-	
Quaderdeckung										
 Quaderdeckung 60x30	60 x 30	Fassade	3,5	-	6,3	12,6	-	18,9	-	
Vertikaldeckung										
 Vertikaldeckung 60x30	60 x 30	Fassade	3,5	-	6,3	12,6	-	18,9	-	
Plenumdeckung										
 Plenumdeckung 32x60	32 x 60	Fassade	4 ¹⁾	-	11,0	22,0	11,0	-	-	
Geschlaufte Deckung, mit gerundeter Ecke										
 Geschlaufte Deckung 20x20, mit gerundeter Ecke	30 x 30	Fassade	4	9	18,3	36,6	18,3 ²⁾	-	-	
		25 x 25	Fassade	4	9	29,8	59,6	29,8 ²⁾	-	-
		20 x 20	Fassade	4	4	39,1	78,2	-	-	-
Geschlaufte Deckung, mit gestutzter Ecke										
 Geschlaufte Deckung 20x20, mit gestutzter Ecke	30 x 30	Fassade	4	4	14,8	29,6	14,8 ²⁾	-	-	
		20 x 20	Fassade	3	3	34,6	69,2	-	-	-

Hinweise

¹⁾ Bei der Verlegung ist eine bauseitige Lochung oder die Verwendung eines Druckluftnaglers zur Befestigung notwendig.

²⁾ Nur bei Gebäudehöhen über 20,0 m erforderlich.

Cedral Dach- und Fassadenplatten

Materialbedarf

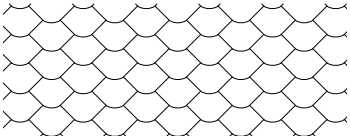
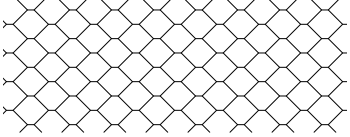
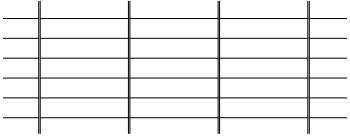
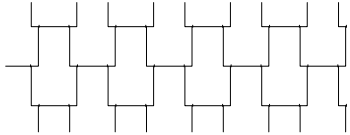
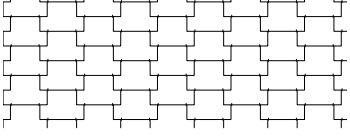
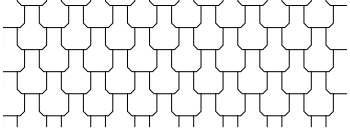
	Format (cm)	Dachneigung	Überdeckung		Materialbedarf (Stück pro m ²)				
			Höhe (cm)	Seite (cm)	Dach-/Fassadenplatten	Schieferstifte	Plattenhaken	farbige Fassadennägel	Plattenklammer
Wabendeckung, mit gerundeter Ecke									
	30 x 30	Fassade ¹⁾	8	-	24,0	48,0	-	-	-
		Fassade	7	-	21,0	42,0	-	-	-
	25 x 25	Fassade	8	-	34,7	69,4	-	-	-
	20 x 20	Fassade	4	-	42,0	84,0	-	-	-
Wabendeckung 30x30, mit gerundeter Ecke									
Wabendeckung, mit gestutzter Ecke									
	30 x 30	Fassade ¹⁾	4	-	15,2	30,4	-	-	-
	20 x 20	Fassade	3	-	35,9	71,8	-	-	-
Wabendeckung 20x20, mit gestutzter Ecke									
Novumdeckung									
	80 x 40	Fassade	5 ²⁾	Fuge 0,5	7,2	28,8	-	-	-
		Fassade	5 ²⁾	Fuge 1,0	7,1	28,4	-	-	-
		Fassade	5 ²⁾	Fuge 1,5	7,0	28,0	-	-	-
	60 x 32	Fassade	5 ²⁾	Fuge 0,5	12,3	36,9	-	-	-
		Fassade	5 ²⁾	Fuge 1,0	12,2	36,6	-	-	-
		Fassade	5 ²⁾	Fuge 1,5	12,1	36,3	-	-	-
Novumdeckung 60x32									
Gezogene Doppeldeckung, vollkantig									
	32 x 60	Fassade	5 ²⁾	10	8,3	16,6 ³⁾	16,6	-	-
		Fassade	5 ²⁾	5	6,8	13,6 ³⁾	13,6	-	-
	30 x 60	Fassade	5	10	9,1	18,2	18,2	-	-
		Fassade	5	5	7,3	14,6	14,6	-	-
Gezogene Doppeldeckung 32x60, vollkantig									
	20 x 40	Fassade	5	5	19,1	38,2	38,2 ⁴⁾	-	-
	40 x 40	Fassade	5	10	9,5	19,0	19,0	-	-
		Fassade	5	5	8,2	16,4	16,4	-	-
	30 x 30	Fassade	5	10	20,0	40,0	-	-	-
	Fassade	5	5	16,0	32,0	-	-	-	
Gezogene Doppeldeckung 30x30, vollkantig									
Gezogene Doppeldeckung, mit gestutzten Ecken									
	30 x 60	Fassade	5	10	9,1	18,2	18,2	-	-
		Fassade	5	5	7,3	14,6	14,6	-	-
	20 x 40	Fassade	5	5	19,1	38,2	38,2 ⁴⁾	-	-
Gezogene Doppeldeckung 20x40, mit gestutzter Ecke									

Hinweise

- 1) Verlegung nur bis zu einer Gebäudehöhe von 20,0 m möglich.
- 2) Bei der Verlegung ist eine bauseitige Lochung oder die Verwendung eines Druckluftnaglers zur Befestigung notwendig.
- 3) Nur im Rand-/Eckbereich der Dach-/Fassadenfläche, oder vollflächig bei Gebäudestandorten in der Windzone IV oder bei Geländehöhen über 830 m NN erforderlich. Sicherung mit 1 Schieferstift pro Platte wird empfohlen.
- 4) Ab einer Gebäudehöhen von 20,0 m erforderlich.



Cedral Dachuntersichten und -abschlüsse

Werkstoff:	Faserzement (DIN EN 12467) mit CE-Kennzeichnung	Anwendung:	Dachuntersichten, Fensterleibungen und Ortgänge
Oberfläche:	glatt		Cedral Dachuntersichten gelten nicht als bauaufsichtlich zugelassene und privatrechtlich zertifizierte Fassadentafeln
Dicke:	5 mm		
Format:	max. Nutzmaß 2.500 x 1.250 mm (Tafeln müssen allseitig ca. 15 mm besäumt werden)	Farbtöne:	3 Standardfarben (Farbkarte siehe Seite 43)
Klassifizierung des Brandverhaltens:	A2-s3, d0 (DIN EN 13501-1)		

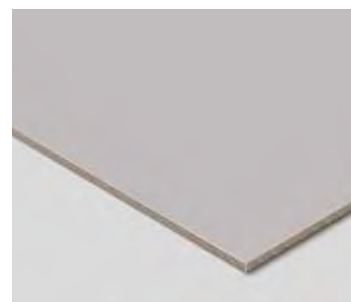

Cedral Dachuntersichten
und -abschlüsse

Produktions- und Liefermaß Abmessungen mit Stanz- kante (mm)	Nutz- und Berechnungsfläche (m ²)	Anzahl pro Palette (Stück)	Nutz- und Berechnungsfläche pro m ² (kg)	Gewicht pro m ² (kg)	Gewicht pro Stück (kg)	Gewicht pro Palette (kg)	Memo-Code (Farbcode ergänzen)	Lieferzeit	Farbsortiment		
									Abnahme ganze Paletten	angebrochene Palette	
										Preise in EUR/m ²	
Dachuntersichten mit Stanzkante											
2.530 x 1.280	2,50 x 1,25 = 3,125	50	156,25	9,68	–	1.513	DUS_2530-05	S	40,00	46,00	

Farben

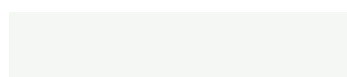

weiß C 01



grau C 05



grau C 18

Zubehör für Holz-Unterkonstruktion

Bezeichnung	Länge (mm)	Farbe	Verpackungs- einheit	Memo-Code (Farbcode ergänzen)	Liefer- zeit	EUR/ Verpackungs- einheit
Befestigungselemente, Edelstahl						
 Schraube mit Bohrspitze, Kopf Ø 15 mm für sichtbare Befestigung, bei Verlegung mit Fuge – mit Ø 7 mm vorbohren notwendig	5,5 x 40 – K 15	im Dachuntersicht Farbton	250 Stück	DUZB_-40	S	83,85
Zubehör						
 EPDM Fugenband 1,0 mm dick	Breite 130 Breite 110 Breite 70	schwarz	Rolle à 20 m	EZFE130 EZFE110 EZFE70	S S S	68,20 59,15 39,05

Lieferzeiten S Standardlagerartikel

Hinweise Weitere Farben aus dem Cedral Sortiment (siehe Seite 40 und 41) mit Lieferzeit F (auf Anfrage)

Eterplan Bauplatten

Werkstoff:	Faserzement (DIN EN 12467) mit CE-Kennzeichnung	Klassifizierung des Brandverhaltens:	A2-s1, d0 (DIN EN 13501-1)
Oberfläche:	unbeschichtet, glatt	Anwendung:	Universelle Bauplatten
Dicken:	5 mm, 8 mm, 10 mm, 12 mm, 15 mm, 20 mm		Eterplan Bauplatte gilt nicht als bauaufsichtlich zugelassene und privatrechtlich zertifizierte Fassadentafel
Format:	max. Nutzmaß 3.100 x 1.250 mm (Tafeln müssen allseitig ca. 15 mm besäumt werden)	Farbton:	naturgrau, unbeschichtet



Eterplan Bauplatten

Abmessungen (mm)	Nutz- und Berechnungsfläche pro Stück (m ²)	Anzahl pro Palette (Stück)	Nutz- und Berechnungsfläche pro Palette (kg)	Gewicht pro m ² (kg)	Gewicht pro Palette (kg)	Memo-Code	Lieferzeit	Farbsortiment	
								Abnahme ganze Paletten	angebrochene Palette
								Preise in EUR/m ²	
Eterplan Bauplatten									
2.530 x 1.280 x 5	3,125	50	156,25	8,8	1.425	TAEPNH2530-05	S	17,90	20,59
3.130 x 1.280 x 5	3,875	50	193,75	8,8	1.763	TAEPNH3130-05	S	17,90	20,59
2.530 x 1.280 x 8	3,125	40	125,00	14,1	1.824	TAEPNH2530-08	S	22,50	25,88
3.130 x 1.280 x 8	3,875	25	96,88	14,1	1.410	TAEPNH3130-08	S	22,50	25,88
2.530 x 1.280 x 10	3,125	30	93,75	17,6	1.710	TAEPNH2530-10	S	27,85	32,03
3.130 x 1.280 x 10	3,875	20	77,50	17,6	1.410	TAEPNH3130-10	S	27,85	32,03
2.530 x 1.280 x 12	3,125	25	78,13	21,1	1.710	TAEPNH2530-12	S	32,95	37,89
3.130 x 1.280 x 12	3,875	20	77,50	21,1	1.692	TAEPNH3130-12	S	32,95	37,89
2.530 x 1.280 x 15	3,125	20	62,50	26,4	1.710	TAEPNH2530-15	S	44,45	51,12
3.130 x 1.280 x 15	3,875	15	58,13	26,4	1.587	TAEPNH3130-15	S	44,45	51,12
2.530 x 1.280 x 20	3,125	15	46,88	35,2	1.710	TAEPNH2530-20	S	60,75	69,86
3.130 x 1.280 x 20	3,875	10	38,75	35,2	1.410	TAEPNH3130-20	S	60,75	69,86

Dicke (mm)	Memo-Code	Zuschnitt Eterplan Bauplatten und Dachuntersichten
		Preise in EUR/m Schnittlänge
Bearbeiten von Eterplan		
5 + 8	FZBS-08	2,50
10	FZBS-10	2,85
12	FZBS-12	3,05
15	FZBS-15	3,45
20	FZBS-20	3,90

Für die Bearbeitung der Eterplan Bauplatten und Cedral Dachuntersichten verlängert sich die Lieferzeit um 1 – 2 Wochen nach Auftragsklarheit. Die eindeutige und verbindliche Übermittlung der Daten erfolgt mittels elektronischem Bestellformular. Die Frachtdisposition ist nicht in den Verfügbarkeitsangaben enthalten und wird gesondert vereinbart. Die Abrechnung erfolgt auf Basis der Zuschnittoptimierung. Die Abrechnungsgrundlage ist das verwendete Standardformat. Die zulässige Maßabweichungen für Zuschnitte betragen bis 3.100 mm Tafellänge +/- 1,0 mm. Die gemessenen Diagonalen einer Platte dürfen nicht mehr als 2,0 mm voneinander abweichen. Verschnittreste werden nur auf ausdrücklichen Kundenwunsch mitgeliefert. Dies ist gesondert mit unserem Vertriebsinnendienst zu vereinbaren.

Lieferzeiten S Standardlagerartikel

Hinweise Das Erscheinungsbild der Faserzementtafeln Eterplan wird durch natürliche Rohstoffe geprägt. Unregelmäßigkeiten wie unterschiedliche Färbungen und Spuren des Herstellungsprozesses sind charakteristisch für diese unbeschichteten Faserzementtafeln.

Allgemeine Geschäftsbedingungen der Etex Germany Exteriors GmbH

I. Allgemeines, Geltungsbereich

1. Diese Lieferungs- und Zahlungsbedingungen sind Bestandteil aller Angebote und Verträge über Lieferungen und Leistungen der Etex Germany Exteriors GmbH. Sie gelten ausschließlich. Entgegenstehende oder von unseren Lieferungs- und Zahlungsbedingungen abweichende Bedingungen des Bestellers erkennen wir nicht an, es sei denn, wir hätten ausdrücklich schriftlich ihrer Geltung zugestimmt. Unsere Lieferungs- und Zahlungsbedingungen gelten auch dann, wenn wir in Kenntnis entgegenstehender oder von unseren Lieferungs- und Zahlungsbedingungen abweichenden Bedingungen des Bestellers (nachfolgend „Besteller“ oder „Käufer“) die Lieferung an den Besteller vorbehaltlos ausführen.
2. Alle zusätzlichen Vereinbarungen, Nebenabreden oder Änderungen sind, auch soweit sie bereits mündlich getroffen sind, schriftlich niederzulegen. Nachvertragliche Vereinbarungen können wirksam nur von einem bevollmächtigten Vertreter geschlossen werden.

II. Angebote, Preise, Muster

1. Angebote sind bis zum Vertragsschluss freibleibend. Zwischenverkauf bleibt vorbehalten.
2. Sofern keine schriftliche Vereinbarung über den Preis getroffen worden ist, gilt der zum Zeitpunkt des Vertragsschlusses gültige Listenpreis. Abweichend vom Vorstehenden gilt der zum Zeitpunkt der Lieferung bzw. dem der Selbstabholung gültige Listenpreis, sofern in der Zeit zwischen dem Abschluss des Vertrages und der Lieferung bzw. Selbstabholung Kostensteigerungen, insbesondere für Energie, Personal und Abgaben, eingetreten sind, die in ihrem Ausmaß nicht vorhersehbar waren. Entsprechendes gilt auch für den nicht-kaufmännischen Verkehr, allerdings nur unter der Voraussetzung, dass zwischen dem Vertragsschluss und der Lieferung bzw. Selbstabholung mehr als vier Monate vergangen sind; beträgt die Erhöhung der Listenpreise mehr als 5 %, so steht dem nicht-kaufmännischen Besteller ein Vertragslösungsrecht (Kündigungs- oder Rücktrittsrecht) zu. Die Kostensteigerungen werden wir dem Besteller auf dessen Verlangen jeweils nachweisen.
3. Alle Preise verstehen sich netto zuzüglich Transportkosten, Umsatzsteuer, Zoll und anderer Kosten, die zwischen Vertragsabschluss und vertragsgemäßer Übergabe der Waren anfallen.
4. Muster und Proben gelten, eine anderweitige Vereinbarung ausgenommen, als unverbindliche Anschauungsstücke. Geringfügige Abweichungen von unserem Angebot oder Muster in Bezug auf Größe, Güte, Gewicht und Farbe bleiben vorbehalten.

III. (Teil-)Lieferung, Gefahrenübergang, Annahme- und Schuldnerverzug

1. Verbindliche Liefertermine bedürfen einer schriftlichen Bestätigung.
2. Wir sind zu Teillieferungen innerhalb der angegebenen Lieferfrist berechtigt, falls diese dem Besteller zumutbar sind.
3. Höhere Gewalt, d.h. betriebsfremde, nach menschlicher Einsicht und Erfahrung nicht vorhersehbare und auch durch den Einsatz äußerster Sorgfalt nicht zu verhindernde außergewöhnliche Ereignisse, zu denen insbesondere Material-, Energie-, Arbeitskräfte- und Transportraumangel, Produktionsstörungen, Arbeitskampf, Aussperrung, Krieg oder terroristische Attacken, Blockaden, Aus- und Einfuhrverbote, Hackerangriffe, Epidemien/Pandemien, Lieferfristüberschreitungen unserer Vorlieferanten, Verkehrsstörungen und Verfügungen oder sonstige hoheitliche Eingriffe gehören, die uns außerstande setzen, unsere Lieferverpflichtungen zu erfüllen, befreien uns für die Dauer der Auswirkungen bzw. im Falle der Unmöglichkeit der Lieferung vollständig von unserer Leistungspflicht. Wir werden den Käufer über den Eintritt eines derartigen Falles unverzüglich unterrichten.

Das Vorgenannte gilt auch dann, wenn zeitliche Verzögerungen darauf beruhen, dass wir oder unsere Nachunternehmer unter dem Gesichtspunkt gebotener Vorsicht Beschäftigte aufgrund von drohenden Gefahren nicht einsetzen, sofern lebenswichtige Interessen (Erkrankungs- oder Ansteckungsgefahr oder sonstige Gefahr für Leib und Leben) oder die öffentliche Sicherheit und Ordnung aufgrund konkreter Anhaltspunkte betroffen sind oder sein können.

4. Die Lieferung erfolgt grundsätzlich frei Frachtführer (FCA – Incoterms 2010).
5. Wird die Ware dem Besteller auf dessen Wunsch geliefert – auch frei Baustelle oder frei Lager –, so geht mit der Auslieferung an den Frachtführer/Spediteur die Gefahr des zufälligen Unterganges und der zufälligen Verschlechterung der Ware auf den Besteller über; dies gilt auch im Falle von Teillieferungen oder bei Selbstabholung. Die vereinbarte Anlieferung setzt die Erreichbarkeit der Entladestelle mit LKW bis zu 40 t sowie eine geeignete ebenerdige Entlademöglichkeit voraus. Bei Lieferungen innerhalb von 24 Stunden (Expresslieferung) oder der nachträglichen Änderung von Lieferaufträgen durch den Besteller innerhalb von 24 Stunden vor Beginn des ursprünglichen Liefertermins (Änderung des Lieferortes oder des Lieferzeitpunktes) trägt der Besteller die hierdurch entstehenden zusätzlichen Kosten.
6. Der für den Besteller entgegennehmende Unterzeichner des Lieferscheins gilt als zur Entgegennahme der Ware bevollmächtigt.
7. Kommt der Besteller in Annahmeverzug oder verletzt er sonstige Mitwirkungspflichten, so sind wir berechtigt, den uns insoweit entstehenden Schaden, einschließlich etwaiger Mehraufwendungen, ersetzt zu verlangen. Weitergehende Ansprüche bleiben vorbehalten.
8. Können wir unsere Verpflichtung zur Lieferung bzw. bei Selbstabholung der Ware zur Übergabe nicht rechtzeitig erfüllen, so haften wir für den dem Besteller aus dem Verzug entstehenden Schaden nur nach Maßgabe der nachfolgenden Ziff. V. Abs. 1.
9. Soweit die Geltung von Incoterms-Klauseln vereinbart ist, sind die Incoterms-Klauseln in der aktuellen, von der Internationalen Handelskammer veröffentlichten Fassung maßgeblich.

IV. Sachmängel

1. Dem Besteller obliegt es, die gelieferte Ware sofort nach Erhalt zu untersuchen. Erkennbare Mängel, Stückzahlabweichungen oder Falschliefereien sind uns unverzüglich, im kaufmännischen Verkehr spätestens binnen fünf Tagen und im nicht-kaufmännischen Verkehr binnen zwei Wochen schriftlich anzuzeigen. Unterbleibt die rechtzeitige Anzeige, sind Rechte aufgrund von Sachmängeln ausgeschlossen. Uns ist Gelegenheit zur gemeinsamen Feststellung der angezeigten Beanstandungen und zur Anwesenheit bei Entnahmen für Materialprüfungen zu geben.

2. Voraussetzung für das geltend machen von Ansprüche aufgrund von Mängel ist, dass der Besteller die gekaufte Ware ordnungsgemäß behandelt und gelagert und den baueitigen Einbau, die Verlegung, Montage oder sonstige Weiterverarbeitung entsprechend den geltenden Fachregeln, Richtlinien, Normen, den Auflagen der Zulassungen und unseren Werkvorschriften durchgeführt hat.
3. Als Beschaffenheit der Ware gilt grundsätzlich nur unsere Produktbeschreibung als vereinbart. Maßgeblich sind die technischen Datenblätter, die auf unserer Produktkenntnis und unseren Erfahrungen beruhen. Öffentliche Äußerungen, Anpreisungen oder Werbung stellen daneben keine vertragsgemäße Beschaffenheitsangabe der Ware dar. Diese Beschreibungen der Warenbeschaffenheit oder sonstige Erklärungen zur Ware sind nicht als Garantie zu verstehen. Auf eine Garantie kann sich der Besteller nur berufen, wenn sie schriftlich und ausdrücklich als Garantie erklärt wird.
4. Für die Verwendung unserer Produkte übernehmen wir keine Verantwortung, da sich die Verarbeitung und Verwendung jenseits unserer Einfluss- und Risikosphäre befindet.
5. Geringfügige Farbton- und sonstige Oberflächenveränderungen (insbes. Ausblühungen, Mikrorisse) an der Ware sowie andersartige Abweichungen in deren Erscheinungsbild (geringfügige Unregelmäßigkeiten, Verformungen), welche die Brauchbarkeit der Ware nicht negativ beeinflussen, sind nicht als vertragswidrige Leistung anzusehen. Entsprechendes gilt für den handelsüblichen Bruch. Alters- oder witterungsbedingter Verschleiß ist kein Sachmangel.
6. Bei berechtigter und rechtzeitig erhobener Mängelrüge des Bestellers sind wir nach unserer Wahl zu Mangelbeseitigung oder zur Ersatzlieferung berechtigt. Schlägt die Nacherfüllung fehl, so kann der Besteller Herabsetzung der Vergütung (Minderung) oder Rückgängigmachung des Vertrages (Rücktritt) verlangen.
7. Unsere Beratung erfolgt unverbindlich, die Haftung hierfür ist – soweit gesetzlich möglich – dem Grunde oder der Höhe nach ausgeschlossen.
8. Soweit wir uns zu Bauleistungen verpflichtet haben, gelten für die Gewährleistung die Bestimmungen der VOB/B in der jeweils gültigen Fassung.

V. Schadensersatz

1. Ansprüche auf Schadensersatz, sind ohne Rücksicht auf die Rechtsnatur des geltend gemachten Anspruches ausgeschlossen. Hiervon ausgenommen sind Schäden aus der Verletzung des Lebens, des Körpers oder der Gesundheit, wenn wir eine Pflichtverletzung zu vertreten haben, und für sonstige Schäden, die auf einer vorsätzlichen oder grob fahrlässigen Pflichtverletzung unsererseits beruhen. Einer Pflichtverletzung der Etex Germany Exteriors GmbH steht die ihrer gesetzlichen Vertreter oder Erfüllungsgehilfen gleich. Hat die Etex Germany Exteriors GmbH eine Pflichtverletzung zu vertreten, ist der Besteller unter den gesetzlichen Voraussetzungen zum Rücktritt vom Kaufvertrag berechtigt, soweit es nicht um einen Mangel der Kaufsache geht.
2. Das Vorstehende gilt insbesondere für Ansprüche wegen Verschuldens bei Vertragsverhandlungen, Verletzung einer Nebenpflicht oder sonstiger gesetzlicher Ansprüche.
3. Schadenersatzansprüche wegen Unmöglichkeit oder wegen Unvermögens bleiben davon unberührt. Gleiches gilt, soweit die Haftung aufgrund der Bestimmungen des Produkthaftungsgesetzes zwingend ist.

VI. Verpackung

1. Erfolgt auf Wunsch des Käufers eine vom Standard abweichende Verpackung, insbesondere im Falle des Exports, wird diese gesondert berechnet.
2. Die Standardverpackung unserer Faserzement-Produkte erfolgt auf Europaletten, Einwegpaletten oder VdFz-Branchenpaletten (VdFz: Verband der Faserzement-Industrie e.V.). VdFz-Branchenpaletten werden dem Käufer bei Lieferung berechnet, bei fehlerfreier Rückgabe an unsere Lieferstelle erfolgt eine Erstattung in voller Höhe. Selbstabholern wird bei Europaletten die Stückdifferenz zwischen Lieferpaletten und fehlerfreien Rückgabeпаletten belastet bzw. erstattet.

VII. Zahlungen, Zurückbehaltungsrechte

1. Rechnungen sind 8 Tage nach Rechnungsdatum mit 2% Skonto auf das gelieferte Material, sonst 30 Tage netto, zahlbar. Bei Zahlungen per SEPA-Lastschriftmandat gewähren wir 3% Skonto. Der Skontobetrag ist vom jeweiligen Rechnungsbetrag abzüglich der Kosten für Paletten und Serviceleistungen zu ermitteln. Auf Paletten und Dienstleistungen wird kein Skonto gewährt. Vorauskasse kann vereinbart werden. Zahlungen sind ausschließlich an die aus der Rechnung ersichtlichen Zahlstellen zu leisten.
2. Wird ein SEPA-Lastschriftmandat vereinbart, werden wir ermächtigt, Zahlungen vom Konto des Käufers mittels Lastschrift einzuziehen. Der Käufer weist sein Kreditinstitut an, die von uns gezogenen Lastschriften einzulösen. Der Einzug der Lastschrift erfolgt zum Fälligkeitsdatum. Fällt das Fälligkeitsdatum auf einen Nicht-Bankarbeitstag, erfolgt der Einzug zum nächsten Bankarbeitstag. Mindestens einen Bankarbeitstag vor dem Einzug wird der Käufer über den Einzug informiert werden (Pre-Notification). Der Kunde sichert zu, für die Deckung des Kontos zu sorgen. Eine Rückbuchung gemäß § 675x BGB ist nicht möglich. Kosten die aufgrund von Nichteinlösung der Lastschrift entstehen, gehen zu Lasten des Kunden, solange die Nichteinlösung oder die Rückbuchung nicht durch uns verursacht wurden.
3. Für die Anrechnung von Zahlungen auf Zinsen und Kosten gilt § 367 BGB, insoweit scheidet der Abzug von Skonto auf die neue Schuld des Bestellers aus.
4. Bonus-, Rabatt- oder sonstige Leistungsvereinbarungen zugunsten des Bestellers oder Dritter sind auflösend bedingt für den Fall nicht oder nicht vollständiger Zahlung unserer Forderungen, gleich auf welchem Grund die Nichtzahlung des Bestellers beruht. Für den Fall von Zahlungsrückständen jeglicher Art wird bereits jetzt die Aufrechnung von Forderungen der Etex Germany Exteriors GmbH mit Forderungen des Bestellers aus Bonus-, Rabatt- oder sonstigen Leistungsvereinbarungen bestimmt.
5. Liegt der allgemeine Gerichtsstand des Bestellers außerhalb der Bundesrepublik Deutschland, ist die Zahlung durch Vorauskasse oder unwiderrufliches Akkreditiv, bestätigt durch eine deutsche Großbank oder ein deutsches öffentliches Kreditinstitut, zu leisten.
6. Aufrechnungsrechte stehen dem Besteller nur zu, wenn seine Gegenansprüche rechtskräftig festgestellt, unbestritten oder von uns anerkannt sind. Im kaufmännischen Verkehr kann der Besteller ein Zurückbehaltungsrecht nur dann geltend machen, wenn sein Gegenanspruch auf demselben Vertragsverhältnis beruht.
7. Wir sind im Falle der durch die Auskunft einer Bank oder Auskunft begründeter Zweifel an der Kreditwürdigkeit des Bestellers, auch wenn diese bereits bei dem Vertragsabschluss bestand, berechtigt, die uns obliegende Leistung zu verweigern, soweit nicht der Besteller Zug um Zug leistet, uns Sicherheit in Höhe unserer vertraglichen Forderung leistet oder im Wege der Vorauskasse bezahlt. Ist der Besteller dazu

trotz Aufforderung nicht bereit, sind wir – unbeschadet etwaiger sonstiger Rechte – zum Rücktritt vom Vertrag berechtigt.

8. Der Besteller kommt mit der Erfüllung einer fälligen Geldforderung durch den Zugang der Mahnung, der Klageerhebung oder die Zustellung eines Mahnbescheides in Verzug. Er gerät ebenfalls in Verzug, wenn für die Erfüllung Zeit nach dem Kalender bestimmt worden ist und er nicht zu der bestimmten Zeit leistet. Unbeschadet des Vorstehenden kommt der Besteller dreißig Tage nach Fälligkeit und Zugang einer Rechnung oder einer gleichwertigen Zahlungsaufforderung in Verzug. Der Zahlungsverzug des Bestellers berechtigt uns, unbeschadet der sonstigen uns zustehenden Rechte, Verzugszinsen in Höhe von 8% über dem Basiszinssatz zu berechnen. Falls ein höherer Verzugsschaden nachgewiesen werden kann, vermögen wir diesen Schaden geltend zu machen; der Besteller ist seinerseits berechtigt, uns nachzuweisen, dass uns infolge des Zahlungsverzuges kein oder nur ein geringerer Schaden entstanden ist.
9. Mahnkosten können pauschal mit 40,- € in Rechnung gestellt werden.

VIII. Eigentumsvorbehalt, Forderungssicherung

1. Die gelieferte Ware bleibt bis zur vollständigen Bezahlung sämtlicher Forderungen aus dem jeweils zugrunde liegenden Kaufvertrag unser Eigentum (Eigentumsvorbehalt). Der Besteller ist verpflichtet die pflegliche Behandlung der Ware sicherzustellen.
2. Im kaufmännischen Verkehr erstreckt sich dieser Eigentumsvorbehalt auf alle aus der Geschäftsverbindung mit dem Besteller bestehenden Forderungen einschließlich der Nebenforderungen.
3. Bei vertragswidrigem Verhalten des Bestellers, insbesondere bei Zahlungsverzug, sind wir berechtigt, die gelieferte Sache zurückzunehmen. In der Zurücknahme der Sache liegt – es sei denn, dass der Besteller Nicht-Kaufmann ist – kein Rücktritt vom Vertrag, außer, wir hätten diesen ausdrücklich erklärt.
4. Der Besteller ist verpflichtet, die gelieferte Sache pfleglich zu behandeln; insbesondere hat er sie auf eigene Kosten gegen Feuer-, Wasser- und Diebstahlschäden ausreichend zum Neuwert zu versichern.
5. Die Be- oder Verarbeitung der Kaufsache durch den Besteller wird stets für uns übernommen. Wird die Kaufsache mit anderen, uns nicht gehörenden Gegenständen verarbeitet, so erwerben wir das Miteigentum an der neuen Sache im Verhältnis des Wertes der Kaufsache (Faktura-Endbetrag, einschl. Umsatzsteuer) zu den anderen verarbeiteten Gegenständen im Zeitpunkt der Verarbeitung.
6. Wird die Kaufsache mit anderen, uns nicht gehörenden Gegenständen untrennbar vermischt, so erwerben wir das Miteigentum an der neuen Sache im Verhältnis des Wertes der Kaufsache (Faktura-Endbetrag, einschl. Umsatzsteuer) zu den anderen vermischten Gegenständen zum Zeitpunkt der Vermischung. Erfolgt die Vermischung in der Weise, dass die Sache des Bestellers als Hauptsache anzusehen ist, so gilt als vereinbart, dass der Besteller uns das anteilige Miteigentum überträgt. Entsprechendes gilt für den Fall der Verbindung.
7. Der Besteller ist berechtigt und ermächtigt, die Kaufsache im ordentlichen Geschäftsgang zu veräußern. Er tritt jedoch bereits jetzt alle Forderungen in Höhe des Faktur-Endbetrages (einschl. Umsatzsteuer) unserer Forderung ab, die ihm aus der Weiterveräußerung gegen seine Abnehmer oder Dritte erwachsen, und zwar unabhängig davon, ob die Kaufsache ohne oder nach Be- oder Verarbeitung, Verbindung oder Vermischung weiterverkauft worden ist. Der Besteller tritt uns im selben Umfang auch die Forderungen (einschließlich des Rechts auf Einräumung einer Sicherungshypothek) ab, die ihm durch die Verbindung der Kaufsache mit einem Grundstück gegen Dritte erwachsen. Ist der Besteller selbst Eigentümer des Grundstücks, so erfasst die Vorausabtretung in gleichem Umfang die aus der Veräußerung des Grundstückes oder von Grundstücksrechten resultierenden Forderungen.
8. Der Besteller bleibt berechtigt, die uns abgetretenen Forderungen selbst einzuziehen. Wir sind im Falle des Zahlungsverzuges des Bestellers jedoch berechtigt, die ihm eingeräumte Einziehungsberechtigung im Hinblick auf die uns abgetretenen Forderungen zu widerrufen. Der Besteller hat uns in diesem Fall die erforderlichen Informationen zu geben, die wir zur Geltendmachung der uns abgetretenen Forderungen benötigen. Die Abtretung der aus dem Verkauf der Vorbehaltsware entstehenden Forderungen an Dritte ist dem Besteller nur gestattet, soweit sie zum Zwecke der Forderungseinziehung (Factoring) erfolgt.
9. Übersteigt der realisierbare Wert der uns vom Besteller eingeräumten realisierbaren Sicherheiten unsere Forderungen um mehr als 20%, sind wir auf Verlangen zur Freigabe der Sicherheiten in entsprechendem Umfang verpflichtet. Die Auswahl der freizugebenden Sicherheiten obliegt uns.

IX. Urheber- und Markenrechte, Technische Angaben

1. An den von uns bereitgestellten Abbildungen, Zeichnungen und sonstigen Unterlagen behalten wir uns sämtliche urheberrechtlichen Ansprüche vor. Mit der Verwendung der Abbildung, Zeichnungen und sonstigen Unterlagen ist keine Einräumung von Rechten verbunden.
2. Der Vertrieb unserer Erzeugnisse ist nur unter den dafür bestehenden, geschützten Marken (u.a.: Cedral, EQUITONE, Eternit) zulässig.
3. Technische Auskünfte und Ausführungsvorschläge erteilen wir im Rahmen unseres Kundendienstes unter Berücksichtigung der geltenden Rechtsvorschriften für das Bauwesen und der Regeln der Baukunst nach bestem Wissen. Der Besteller hat die Eignung der bestellten Ware und vorgeschlagene Ausführung für die beabsichtigte Verwendung selbst zu prüfen. Wir sind zur Änderung der technischen Daten des bestellten Liefergegenstandes berechtigt, soweit dies dem Kunden zumutbar ist.

X. Erfüllungsort

1. Erfüllungsort für Lieferungen und bei Selbstabholung ist, soweit nicht ein anderes vereinbart ist der Ort der Lieferstelle (Werk oder Vertriebslager), für Zahlungen die in der Rechnung bezeichneten Zahlstellen. Checks sind zu senden an: Etex Germany Exteriors GmbH, Dyckerhoffstraße 95-105, 59269 Beckum.

XI. Geheimhaltung

1. Die Vertragsparteien sind verpflichtet, alle im Rahmen des Vertragsverhältnisses erlangten vertraulichen Informationen, Geschäfts- und Betriebsgeheimnisse sowie kaufmännischen und technischen Einzelheiten vertraulich zu behandeln, insbesondere nicht an Dritte weiterzugeben oder anders als zu vertraglichen Zwecken zu verwenden. Die Erfüllung gesetzlicher Pflichten des Käufers bleibt hiervon unberührt. Unberührt bleibt die Pflicht zum vertraulichen Umgang mit auf der Grundlage der jeweiligen Bestellung erlangten Geschäfts- und Betriebsgeheimnissen.
2. Vertrauliche Informationen sind Informationen, die ein verständiger Dritter als schützenswert ansehen würde oder die als vertraulich gekennzeichnet sind. Dies gilt un-

- geachtet dessen, ob die andere Vertragspartei die vertrauliche Information schriftlich, mündlich, gegenständlich oder im Wege von Mitteilung(en), Besichtigung(en), Vorführungen(en) oder anderweitig erhält. Vertrauliche Informationen dürfen ausschließlich zum Zweck der Erfüllung der Verpflichtungen aus dem Vertrag eingesetzt werden.
3. Die Verpflichtung zur Vertraulichkeit gilt nicht für Informationen, (a) die zum Zeitpunkt der Bekanntgabe durch eine Vertragspartei, ihre Arbeitnehmer oder Berater nachweislich diesen oder öffentlich bekannt waren, (b) die nach Bekanntgabe durch eine Vertragspartei an die andere Vertragspartei bekannt werden und dies nicht unmittelbar oder mittelbar auf einem Verhalten der anderen Vertragspartei beruht, (c) die Vertragsparteien gesetzlich oder behördlich verpflichtet sind, diese Information zu offenbaren, sofern eine solche Pflicht vor Offenlegung schriftlich mitgeteilt wird oder (d) diese Information von einem Mitarbeiter der anderen Vertragspartei, der keinen Zugang zu den mitgeteilten geheimhaltungsbedürftigen Informationen hatte, selbständig entwickelt wurde.
4. Rezepturen, Zeichnungen, Modelle, Schablonen, Muster und ähnliche Gegenstände oder Daten jeder Art dürfen unbefugten Dritten nicht überlassen oder sonst zugänglich gemacht werden. Die Vervielfältigung solcher Gegenstände ist nur im Rahmen der betrieblichen Erfordernisse und der urheberrechtlichen Bestimmungen zulässig. Die vorgenannten Gegenstände dürfen von der empfangenden Vertragspartei insbesondere nicht auf Zusammensetzung und/oder Herstellung weder chemisch noch anderweitig untersucht werden.
5. Der Käufer ist berechtigt, vertrauliche Informationen nur an solche Unterauftragnehmer weiterzugeben, deren Einsatz wir ausdrücklich zugestimmt hat, wenn und soweit diese vertraulichen Informationen für die Erbringung der jeweiligen Leistungen durch den Unterauftragnehmer erforderlich sind. Dies gilt nur, wenn sich der Unterauftragnehmer zuvor dem Kunden gegenüber mindestens in gleichem Umfang zur Vertraulichkeit verpflichtet hat, wie der Käufer gegenüber uns. Dabei muss die Weitergabe der vertraulichen Informationen durch den Unterauftragnehmer ausgeschlossen sein; soweit wir nicht jeweils zuvor einer Weitergabe ausdrücklich zugestimmt haben.
6. Die Vertragsparteien dürfen nur mit vorheriger schriftlicher Zustimmung mit ihrer Geschäftsverbindung werben.

XII. Hinweis zur Datenverwendung / Compliance

1. Falls Ihre elektronische Postadresse im Zusammenhang mit dem Verkauf einer Ware oder Dienstleistung erhalten haben, nutzen wir diese Adresse zur Direktwerbung für eigene ähnliche Waren oder Dienstleistungen. Sie sind selbstverständlich berechtigt, jederzeit dieser Nutzung Ihrer Daten zu widersprechen. Hierfür entstehen keine anderen als die Übermittlungskosten nach den Basistarifen. Ihren Widerspruch können Sie postalisch an Etex Germany Exteriors GmbH, Widerruf, Dyckerhoffstraße 95-105, 59269 Beckum oder per E-Mail an widerruf.exteriors.de@etexgroup.com richten.
2. Der Käufer ist verantwortlich für die Einhaltung sämtlicher Gesetze und Bestimmungen im Zielland der Lieferung hinsichtlich des Imports, der Lieferung, der Lagerung und der Verwendung des Produkts verantwortlich.
3. Die Vertragsparteien verpflichten sich, die Bestimmungen des Bundesdatenschutzgesetzes (BDSG) bzw. der EU-Datenschutzgrundverordnung (DSGVO) zu beachten und umzusetzen.
4. Werden personenbezogene Daten verarbeitet, wird eine den gesetzlichen Vorschriften genügende Vereinbarung zur Auftragsverarbeitung abgeschlossen.
5. Wir verpflichte uns, personenbezogene Daten ausschließlich zum Zwecke der Vertragserfüllung zu verarbeiten. Eine Weitergabe personenbezogener Daten findet innerhalb der ETEX Konzerngruppe statt. Eine darüber hinausgehende Weitergabe an Dritte findet nicht statt, soweit nicht eine entsprechende gesetzliche Verpflichtung hierzu besteht bzw. eine Weitergabe zur Durchführung des Vertragsverhältnisses erforderlich ist.
6. Wir sorgen dafür, dass alle Personen, die von ihm mit der Bearbeitung oder Erfüllung des Vertrages betraut sind, die gesetzlichen Bestimmungen über den Datenschutz beachten. Die nach Datenschutzrecht erforderliche Verpflichtung auf das Datengeheimnis ist spätestens vor der erstmaligen Aufnahme der Tätigkeit vorzunehmen und dem Käufer auf Verlangen nachzuweisen.
7. Wir haften dem Käufer gegenüber für Schäden infolge eines Datenschutzverstoßes, die durch unsere Fahrlässigkeit oder grobe Fahrlässigkeit, diejenige unsere Mitarbeiter oder der von uns mit der Vertragserfüllung beauftragten Personen einschließlich der Unterauftragnehmer verursacht werden.
8. Von der Haftung sind wir befreit, wenn nachgewiesen werden kann, dass wir die Umstände, die den Schaden verursacht haben, in keiner Weise zu vertreten haben. Sollten wir gezwungen sein, dem Betroffenen Schadenersatz zu leisten, behalten wir uns das Recht vor, den Schadenersatzanspruch gegenüber dem Käufer geltend zu machen. Der Schadenersatz bezieht sich auf alle Schäden, die uns durch einen Verstoß gegen die Datenschutzbestimmungen entstehen und von dem Käufer oder einen seiner Unterauftragnehmer verursacht wurden.
9. Wir verpflichten uns, dem Datenschutzbeauftragten des Käufers auf Verlangen alle geforderten Auskünfte zu erteilen und geforderte Unterlagen den Datenschutz betreffend zu übergeben.

XIII. Sonstiges

1. Übertragungen von Rechten und Pflichten des Bestellers aus dem mit uns geschlossenen Vertrag bedürfen zu ihrer Wirksamkeit unserer schriftlichen Zustimmung.
2. Sollten einzelne Bestimmungen des Vertrages mit dem Besteller einschließlich dieser Geschäftsbedingungen ganz oder teilweise unwirksam sein oder werden, wird hierdurch die Wirksamkeit der anderen Bedingungen nicht berührt. Es gilt vielmehr vereinbart, was wirksam – dem wirtschaftlichen Zweck der unwirksamen Bedingung am nächsten kommend – vereinbart werden kann.

XIV. Vertragssprache, Gerichtsstand, Anwendbares Recht

1. Vereinbarte Vertragssprache ist die deutsche Sprache.
2. Gerichtsstand für alle Streitigkeiten aus und im Zusammenhang mit dem Vertrag, auch für Scheck- und Wechselklagen, ist, sofern die Voraussetzungen des § 38 Abs. 1 ZPO vorliegen, Beckum. Wir haben ferner das Recht, auch am für den Käufer zuständigen Gericht zu klagen oder an jedem anderen Gericht, das nach nationalem oder internationalem Recht zuständig sein kann.
3. Im nicht-kaufmännischen Verkehr ist Gerichtsstand der Wohnsitz des Beklagten.
4. Auf alle Rechtsbeziehungen, die sich für die Parteien aus dem Vertrag ergeben, gilt das Recht der Bundesrepublik Deutschland unter Ausschluss des einheitlichen UN-Kaufrechts.

Cedral Farbsortiment

Cedral Lap Structur

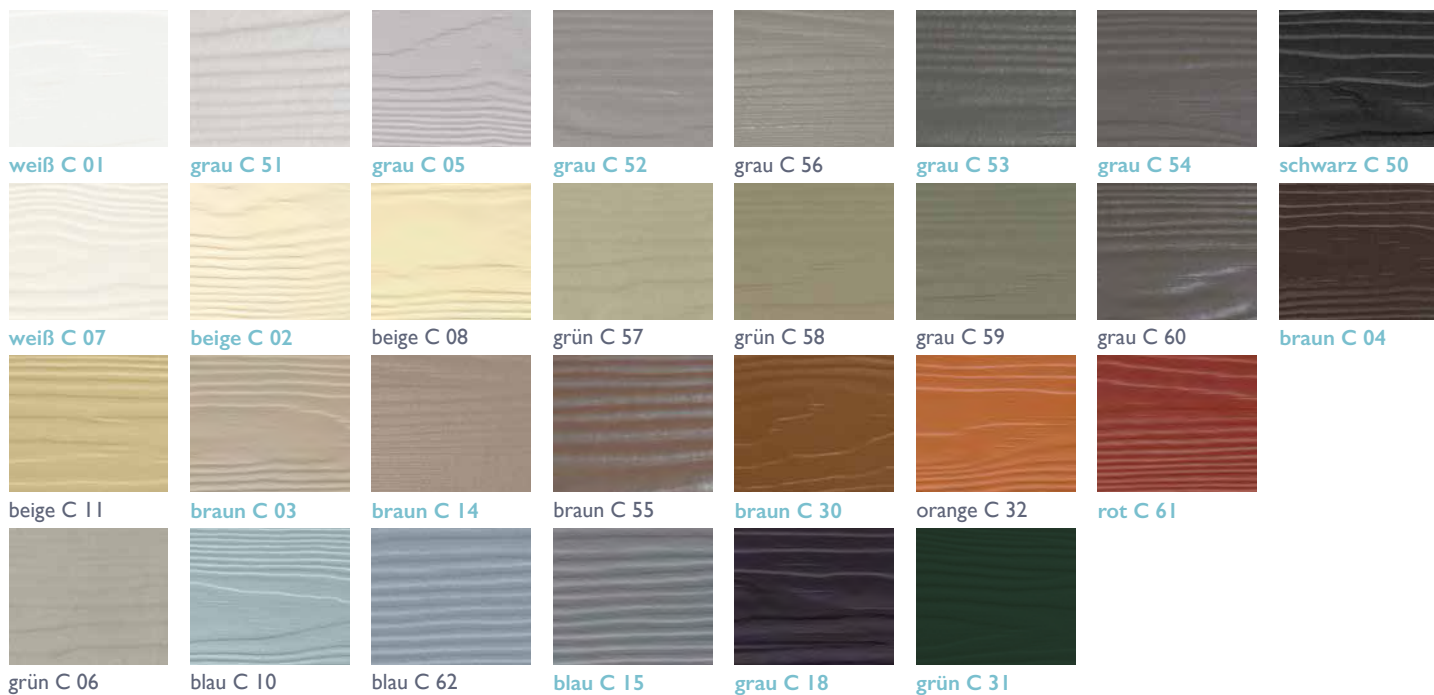

Cedral Lap Glatt



Lieferzeit S: Standardlagerartikel

Lieferzeit F auf Anfrage: Kein Standardlagerartikel, preisgleich zu Standardlagerartikeln

Cedral Farbsortiment

Cedral Click Structur

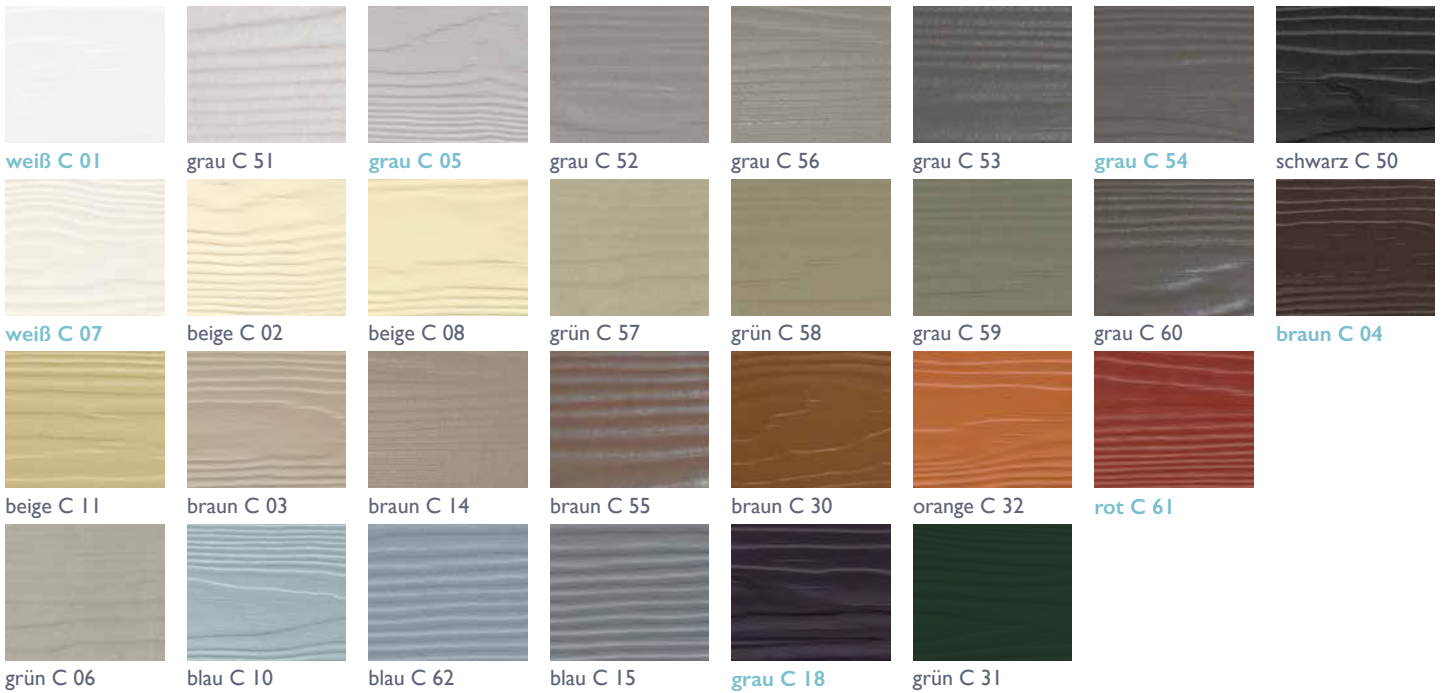

Cedral Click Glatt

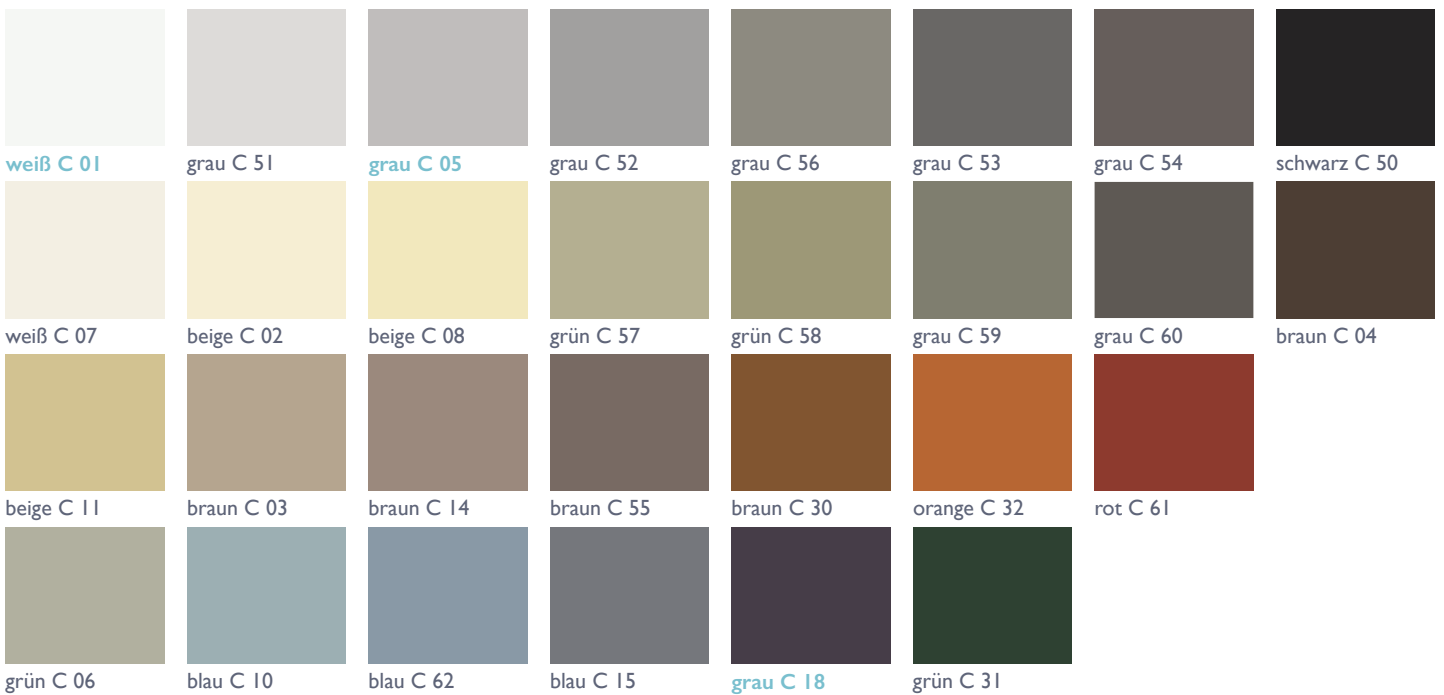

Lieferzeit S: Standardlagerartikel

Lieferzeit F auf Anfrage: Kein Standardlagerartikel, preisgleich zu Standardlagerartikeln

Cedral Farbsortiment

Cedral Dach- und Fassadenplatten

		blauschwarz	dunkelbraun	klassikrot	ziegelrot	zinkgrau	kristallweiß	lichtgrau
Deckungsart	Format	Dach- und Fassadenplatten						
Deutsche Deckung mit Bogenschnitt	40 x 40	■						
	30 x 40	■ □						
	30 x 30	■ □	■ □	■ □	■		■	
	25 x 25	■ □	■	■				
	20 x 20	■ □	■ □	■ □	■			
Deutsche Deckung, Geschlaufte Deckung, Wabendeckung, mit gerundeter Ecke	30 x 30	■ □	■ □	■	■			■
	25 x 25	■ □	■	■	■			
	20 x 20	■ □	■ □	■ □	■		■	■
Doppeldeckung, vollkantig	40 x 80	■						
	32 x 60	■				■		
	30 x 60	■ □						
	20 x 40	■	■					
	40 x 40	■ □						
	30 x 30	■						
Doppeldeckung, mit gestutzten Ecken	30 x 60	■						
	20 x 40	■	■					
Linumdeckung	80 x 40	■						
	60 x 32	■				■		
	40 x 20	■	■	■	■			
Rhombusdeckung	40 x 44	■						
Spitzschablonendeckung	40 x 40	■						
Waagerechte Deckung	60 x 32	■				■		
	60 x 30	■ □	■	■	■		■	■
	40 x 20	■ □	■	■	■			
	30 x 20	■ □	■	■	■			■
Quaderdeckung	60 x 30	■ □	■	■	■		■	
Vertikaldeckung	60 x 30	■ □	■	■	■		■	
Plenumdeckung	32 x 60	■				■		
Geschlaufte Deckung, Wabendeckung, mit gestutzter Ecke	30 x 30	■ □	■ □	■ □			■	■
	20 x 20	■ □	■ □	■ □	■		■	■
Novumdeckung	80 x 40	■						
	60 x 32	■				■		
Gezogene Doppeldeckung, vollkantig	32 x 60	■				■		
	30 x 60	■ □						
	20 x 40	■	■					
	40 x 40	■ □						
	30 x 30	■						
Gezogene Doppeldeckung, mit gestutzten Ecken	30 x 60	■						
	20 x 40	■	■					
Mosaikdeckung	40 x 20	■ □	■	■	■			
Quadratdeckung	40 x 40	■						
Zubehörplatten	60 x 40	■ □						
	60 x 30	■ □	■ □	■ □	■		■	■
	50 x 25	■ □						
	40 x 20	■ □						
	40 x 40	■ □	■	■	■		■	■
	40 x 13	■ □						
	30 x 20	■ □	■	■	■			■
	40 x 20	■ □	■					
	30 x 15	■ □	■					

■ Oberfläche Glatt □ Oberfläche Structur

Die dargestellten Farben können von den Originalfarbtönen abweichen.
Für alle Farben können Originalmuster angefordert werden.

Cedral Farbsortiment

Cedral Dachuntersichten und -abschlüsse

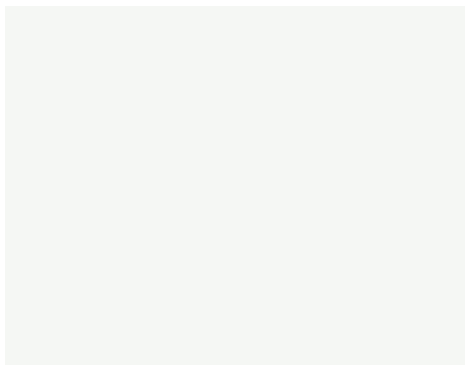

weiß C 01



grau C05



grau C18

Eterplan Bauplatten



naturgrau, unbeschichtet



www.cedral.world

Etex Germany Exteriors GmbH | Dyckerhoffstraße 95-105 | D-59269 Beckum
Tel. +49 25 25 69 555 | info.germany@cedral.world

ET 8002 - 6.000 - 11.2020 pepp.

Technische Änderungen vorbehalten. Keine Haftung für Druckfehler und drucktechnisch bedingte Farbabweichungen.